



Abb. 2016-1/13-01 (Maßstab ca. 175 %) Kleine Lampe zum Aufhängen oder zum Aufstecken auf einen Leuchter mit Köcher, rosa-farbenes Pressglas, H 6 cm, D 9 cm Privatsammlung s. MB Zabkowice 1920, Tafel 49, Nr. 1035

Alla Chukanova, SG

März 2016

## Rosa-farbene kleine Lampe zum Aufhängen oder zum Aufstecken auf einen Leuchter mit Köcher, Zabkowice, Russisch Polen, um 1920

Abb. 2007-4-01/036 (Ausschnitt)  
MB Zabkowice um 1920, Tafel 49, Lampen  
Nr. 1035  
Sammlung SG

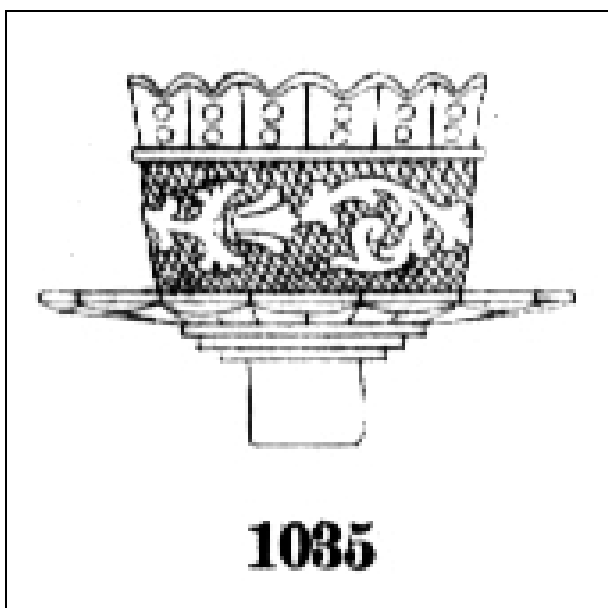

Lieber Siegmар!

Hier ist ein weiterer Gegenstand von einer Privatperson, der angeboten wird in der von Dir veröffentlichten [Preisliste der Glasfabrik Zabkowice 1920, Seite 49, Modellnummer 1035](#), Lampe zum Aufhängen.

Diese Lampe hat 3 Bohrungen auf dem ring-förmigen Kragen. Daran wurde sie mit Ketten aufgehängt. Diese kleine Lampe hing vor einer Ikone.

Im unteren Teil des Zapfens ist ein Chip: als die Lampe einmal auf den Boden fiel, brach offenbar eine Ecke des Randes ab.

Das Glas ist **rosa-farben**, mit einem Zusatz von kleinen Mengen von metallischem **Selen** zur Glasmasse. Maße Höhe 6 cm, Durchmesser 9 cm.

Дорогой Зигмар!

Вот ещё один предмет от частного лица, атрибутированный по опубликованному тобой [Прейскуранту Акционерного Товарищества Стекольной фабрики в Зомбковице 1920 года. Номер модели 1035, страница 49](#). Это подвесная лампада.

На этой лампадке есть 3 отверстия на кольцевом выступе. К ним присоединялись цепи. Таким образом, это маленькая подвесная лампада. Она подвешивалась перед иконой.

В нижней части на выступе скол, видимо, лампада когда-то упала на пол, и кусок откололся. Стекло **розоватое**, окрашенное добавлением в массу небольшого количества металлического **селена**. Размеры сообщу позднее.

С уважением, Алла Чуканова

Abb. 2016-1/13-02 (Maßstab ca. 80 %)  
Kleine Lampe zum Aufhängen oder zum Aufstecken auf einen Leuchter mit Köcher  
rosa-farbenes Pressglas, H 6 cm, D 9 cm  
Privatsammlung  
s. MB Zabkowice 1920, Tafel 49, Nr. 1035



Abb. 2016-1/14-05

Gläserne Lampen, hier in konischer Form, waren in **byzantinischer Zeit weit verbreitet**. Sie leuchteten nicht nur länger, sondern auch heller als tönerner Lampen aus Herb und Willburger, Glas - Von den Anfängen bis ins Frühe Mittelalter, Theiss, Archäologie in Deutschland Sonderheft 2016/09, Abb. S. 92

Abb. 2015-3/76-09

Ampel für Ewiges Licht, blaues (?) Glas, gepresst Metallmontierung

Лот 01294, Лампада подвесная, латунь, стекло, конец XIX - начало XX века, h (вместе с цепями) 41 см, Цена 125 у. е.  
Lot 01294, Pendelleuchte, Messing, Glas, Ende 19. - Anfang 20. Jhdt., H (mit Ketten) 41 cm, Preis 125 у. е.

**SG: Hersteller unbekannt, Russland um 1900**  
[www.akcia-antique.ru/searchresult.php?substr=01294](http://www.akcia-antique.ru/searchresult.php?substr=01294)



Abb. 2016-1/13-03 (Maßstab ca. 120 %)

Kleine Lampe zum Aufhängen oder zum Aufstecken auf einen Leuchter mit Köcher, rosa-farbenes Pressglas, H 6 cm, D 9 cm  
Privatsammlung; s. MB Zabkowice 1920, Tafel 49, Nr. 1035



Abb. 2016-1/13-04

http://sofrino.ru/products/cerkovnaya\_utvar-5/lampady-38 (2016-04)

http://sofrino.ru/products/cerkovnaya\_utvar-5/lampady-38/lampady\_podvesnye-103/

http://sofrino.ru/products/cerkovnaya\_utvar-5/lampady-38/kandila-104/

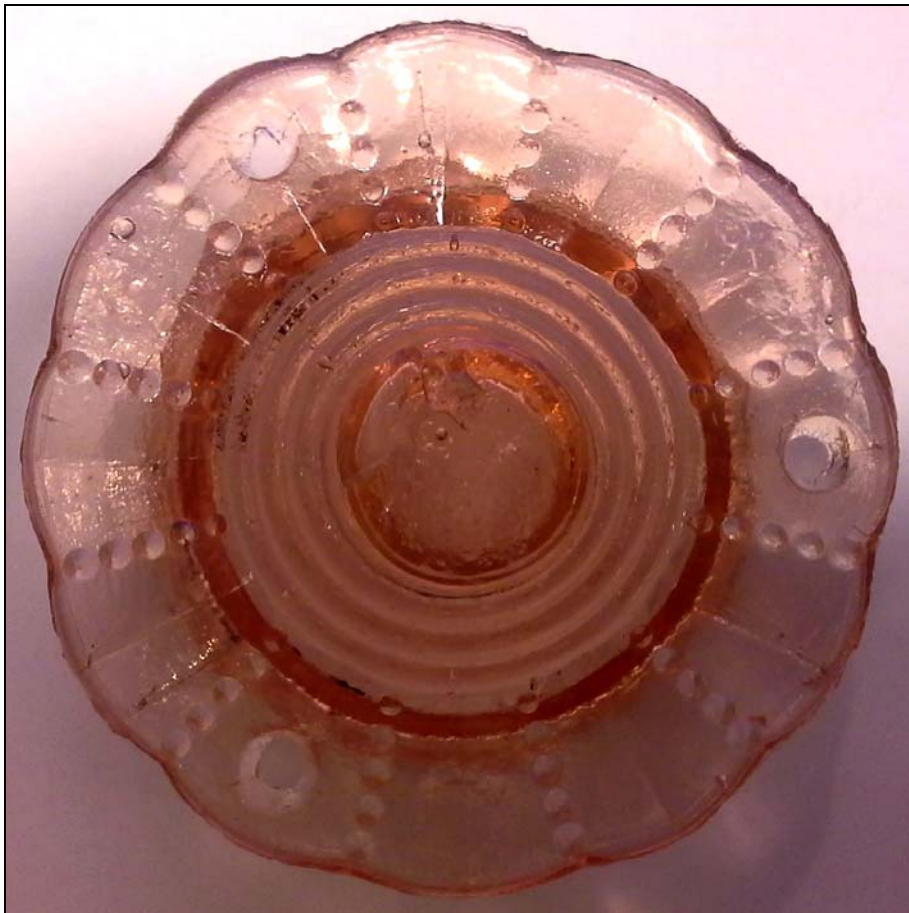
Лампада подвесная №25 патинирование - Mozilla Firefox

sofrino.ru/products/cerkovnaya\_utvar-5/lampady-38/lampady\_podvesnye-103/lampada\_podvesnaya\_2

Suchen

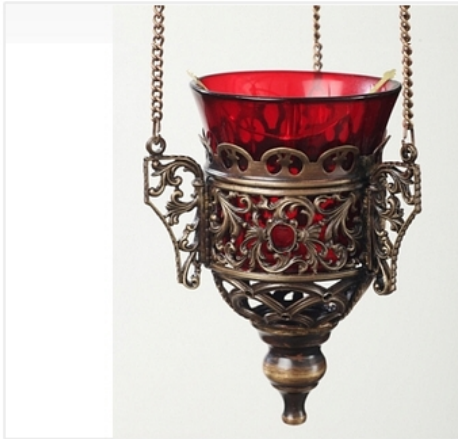

**ЛАМПАДА ПОДВЕСНАЯ №25 ПАТИНИРОВАНИЕ**

Артикул: 3410212

Цена: **3 570 руб.**      Размерность: шт

**Вариант исполнения**

Не выбрано      зеленый      красный

синий

Выберите количество: - 1 + шт

общая стоимость 3 570 руб.

**В корзину**      [Добавить к сравнению](#)

Лампада настольная малая №3 эмаль /золочение/ - Mozilla Firefox

sofrino.ru/products/yuvelirnyaya\_produkciya-3002/lampady\_yuvelirnye-3011/lampady\_podvesnye-3015

Suchen



**ЛАМПАДА ПОДВЕСНАЯ №3 ЛИТЬЕ, ФИЛИГРАНЬ, ЭМАЛЬ СЕРЕБРО**

Артикул: 0550066

Цена: **Заказная**      Размерность: шт

Выберите количество: - 1 + шт

**В корзину**      [Добавить к сравнению](#)

Лампада настольная малая №3 эмаль /золочение/ - Mozilla Firefox

sofrino.ru/products/yuvelirnyaya\_produkciya-3002/lampady\_yuvelirnye-3011/lampada\_podvesnaya\_3\_li

Suchen



**ЛАМПАДА ПОДВЕСНАЯ №3 ЛИТЬЕ СЕРЕБРО**

Артикул: 0550025

Цена: **Заказная**      Размерность: шт

Выберите количество: - 1 + шт

**В корзину**      [Добавить к сравнению](#)



Abb. 2016-1/13-05

http://sofrino.ru/products/cerkovnaya\_utvar-5/lampady-38 (2016-04)

http://sofrino.ru/products/cerkovnaya\_utvar-5/lampady-38/lampady\_podvesnye-103/

http://sofrino.ru/products/cerkovnaya\_utvar-5/lampady-38/kandila-104/

Лампада настольная малая №3 эмаль /золочение/ - Mozilla Firefox

sofrino.ru/products/yuvelirnaya\_produkciya-3002/lampady\_yuvelirnye-3011/lampady\_nastolnye-3012/

Suchen



### КАНДИЛО ЧЕКАННОЕ СЕРЕБРО

Артикул: 0160031

Цена: **Заказная**      Размерность: шт

Выберите количество: - 1 + шт

**В корзину**

[Добавить к сравн.](#)

Лампада настольная малая №3 эмаль /золочение/ - Mozilla Firefox

sofrino.ru/products/yuvelirnaya\_produkciya-3002/lampady\_yuvelirnye-3011/lampady\_nastolnye-3012/

Suchen



### ЛАМПАДА НАПРЕСТОЛЬНАЯ МАЛАЯ №3 ЭМАЛЬ /ЗОЛОЧЕНИЕ/

Артикул: 5550057

Цена: **28 670 руб.**      Размерность: шт

Выберите количество: - 1 + шт

общая стоимость 28 670 руб.

**В корзину**

[Добавить к сравн.](#)

Лампада настольная малая №3 эмаль /золочение/ - Mozilla Firefox

sofrino.ru/products/yuvelirnaya\_produkciya-3002/lampady\_yuvelirnye-3011/lampady\_nastolnye-3012/

Suchen



### ЛАМПАДА НАПРЕСТОЛЬНАЯ №3 ЭМАЛЬ /ЗОЛОЧЕНИЕ/

Артикул: 5550007

Цена: **29 930 руб.**      Размерность: шт

Выберите количество: - 1 + шт

общая стоимость 29 930 руб.

**В корзину**

[Добавить к сравн.](#)

Abb. 2016-1/13-06  
 http://sofrino.ru/products/cerkovnaya\_utvar-5/lampady-38 (2016-04)

Лампады - Mozilla Firefox

sofrino.ru/products/cerkovnaya\_utvar-5/lampady-38/

«СОФРИНО»

Регион: Германия +7 495 993-64-66  
 Адрес: МО Софрино ул. Патриарха Пимена, д.3

Заказать звонок Смотреть на карте

Вход в личный кабинет | Регистрация

В корзине нет товаров

О ПРЕДПРИЯТИИ КАТАЛОГ ПРОДУКЦИИ ИНФОРМАЦИЯ ОПЛАТА И ДОСТАВКА НОВОСТИ КОНТАКТЫ

Уважаемые покупатели Москвы и Московской области (юридические лица)! Предлагаем Вам оформить накопительную карту клиента. Обращайтесь в наши филиалы.

Главная / Каталог продукции / ЦЕРКОВНАЯ УТВАРЬ / Лампады

## ЦЕРКОВНАЯ УТВАРЬ

## ЛАМПАДЫ

[Аналои](#) (65)

[Блюда всенощные](#) (11)

[Блюда для приготовления Агнца](#) (6)

[Богослужебные книги](#) (31)

[Венцы](#) (6)

[Вывески пасхальные](#) (7)

[Гробницы, раки](#) (14)

[Дароносицы](#) (7)

[Дарохранительницы](#) (21)

[Дикирии-трикирии](#) (9)

[Евхаристический набор и принадлежности](#) (42)

[Жезлы Посохи](#) (26)

[Жертвенники. Облачения](#)

**Лампады (152)**

- [Лампады на кронштейне](#) (9)
- [Лампады настольные](#) (33)
- [Лампады подвесные](#) (71)
- [Кандила](#) (9)
- [Кронштейны для подвесных лампад](#) (26)
- [Поплавки, фитили](#) (2)
- [Стаканчики](#) (2)

[Лампады настенные](#) (36)

[Масло церковное](#) (4)

[Накладки на алтарную дверь](#) (7)

[Паникадила](#) (54)

[Панихидные столы, кануны](#) (46)

[Печати](#) (31)

[Подсвечники](#) (129)

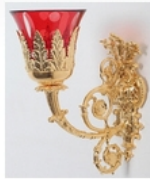

[Лампады на кронштейне](#)

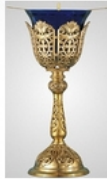

[Лампады настольные](#)



[Лампады подвесные](#)



[Кандила](#)

Кандило большое золочение



🛒 19 060 руб.  
арт.: 3130569

Кандило малое



🛒 3 200 руб.  
арт.: 3130088

Кандило малое №2 с иконами золочение никелирование



🛒 13 860 руб.  
арт.: 3130031

Кандило малое №3 с иконами золочение



🛒 13 280 руб.  
арт.: 3130037

Кандило малое золочение



🛒 6 200 руб.  
арт.: 3130009

Кандило малое чеканное золочение



🛒 8 200 руб.  
арт.: 3040812

Кронштейн №1 малый для лампы



🛒 404 руб.  
арт.: 3020001

Кронштейн №1 малый для лампы золочение



🛒 704 руб.  
арт.: 3020004

Кронштейн №10 для лампы золочение



🛒 1 420 руб.  
арт.: 3020055

Abb. 2016-1/12-01; [http://ortox.ru/product-product\\_detail-28296.html](http://ortox.ru/product-product_detail-28296.html) (2016-03)

Farbige Kerzenleuchter als russisch-orthodoxes Kreuz, Glasfabrik „Steklo-komplekt“ in Nikolsk für „Sofrino“, Moskau 2003-2016

**Крест-Лампады (в ассортименте) - Mozilla Firefox**

ortox.ru/product-product\_detail-28296.html

**ORTOX** **Beta** Товары и услуги для храмов (вы здесь) **Создание православных сайтов prihod.ru** **Русиздат Издательский дом**

Главная - Товары и услуги для храмов | Зарегистрировать компанию | Войти **Мой о**

Главная | **Товары и Услуги** | Компании | Статьи

Яндекс  **Найти** Расширенный поиск

**Категории товаров**

Главная » Товары и услуги » Интерьер храма » Лампады, кандила » Крест-Лампады (в ассортименте)

**Подробнее о продукте**

**Крест-Лампады (в ассортименте)** [Просмотров: 752 Избранное: 0]



**Цена** **1,160.00** руб./ед

Модель/Артикул

Тип продукта Новые

Тип операции Розница

Дата публикации 14.11.2014

Описание: Крест-Лампады (в ассортименте)

Характеристики:

Стекло

**Связаться** Условия сотрудничества



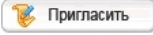
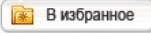

**Информация о продавце**

**Интернет-магазин "Восковые свечи"**  
[В друзья]

**Членство:** 

**Контактное лицо:**  
Селезнев Алексей Павлович

 +7 (499) 677-53-65

 673544095

 ale9710s

**Мобильный:**  
+7 (909) 622-36-48

**E-mail:**  
svechy-vosk.mos@mail.ru

**Местоположение:**  
Московская обл. Москва

**Полный адрес:**  
Москва, Южнобутовская ул., д. 56, корпус 1

**Похожие продукты**

**Крест-Лампады (в ассортиме**  
Интернет-магазин "Восковые

**Подробнее**

Крест-Лампады (в ассортименте) Разные цвета. Про бесцветную лампаду уточняйте пожалуйста по телефону или по почте.





Abb. 2007-4-01/036  
 MB Zabkowitz um 1920, Tafel 49, Lampen  
 Sammlung SG



Abb. 2007-4-01/037  
MB Zabkowice um 1920, Tafel 50, Lampen  
Sammlung SG



Abb. 2010-3/227  
Maltsov'sche Kristallglasfabrik Dyatkovo Preis-Kurant 1903  
Abschnitt III. Pressglas-Geschirr, Seite 166, Lampen, Madonna mit Kind, Dosen  
Sammlung Friedrich

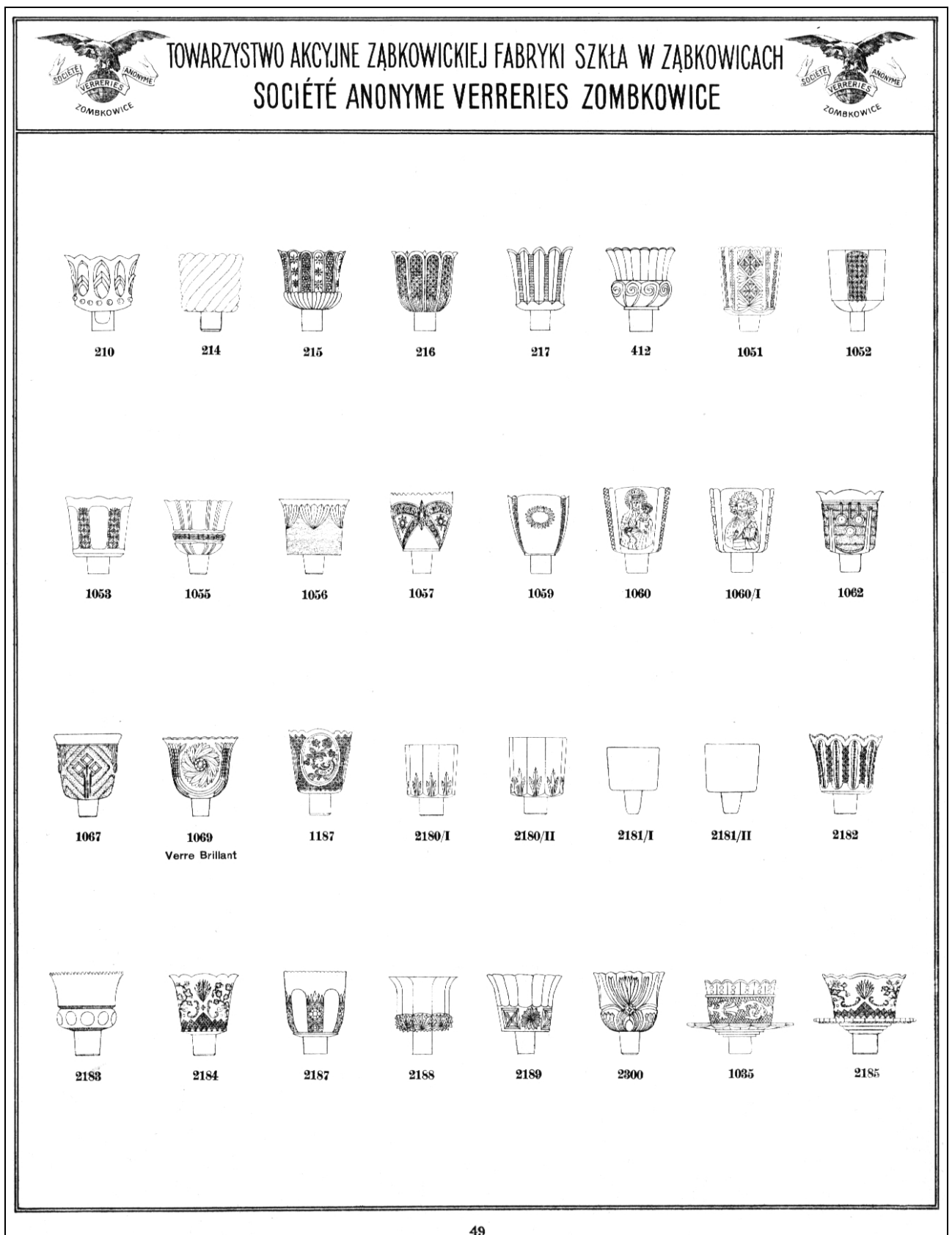

Abb. 2012-3/04-10  
Maltsov'sche Kristallglasfabrik Dyatkovo Preis-Kurant 1903  
Abschnitt III. Pressglas-Geschirr, Seite 170, Leuchter, Diverses  
Sammlung Friedrich

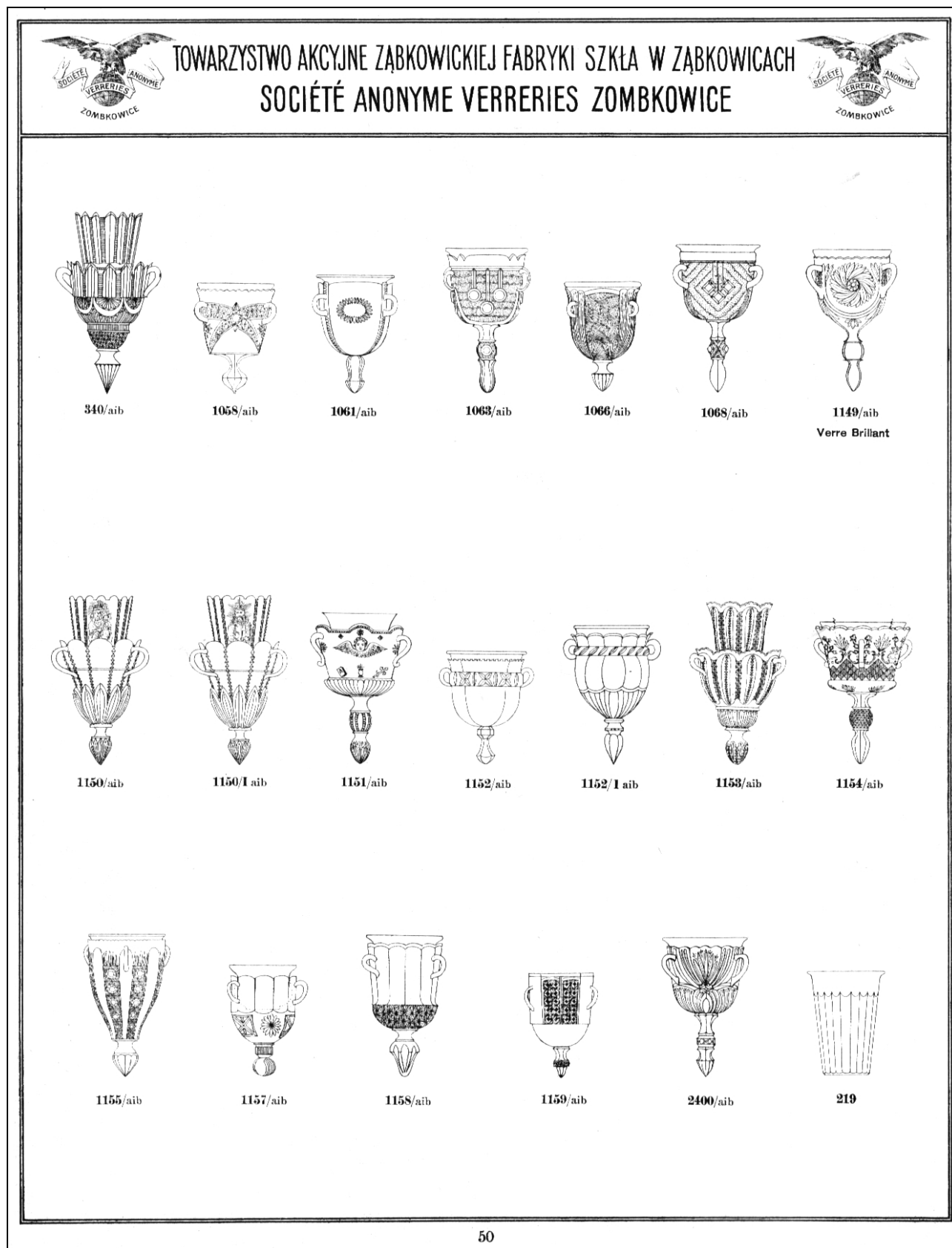

Siehe unter anderem auch:

WEB PK - in allen Web-Artikeln gibt es umfangreiche Hinweise auf weitere Artikel zum Thema:  
suchen auf [www.pressglas-korrespondenz.de](http://www.pressglas-korrespondenz.de) mit GOOGLE Lokal →

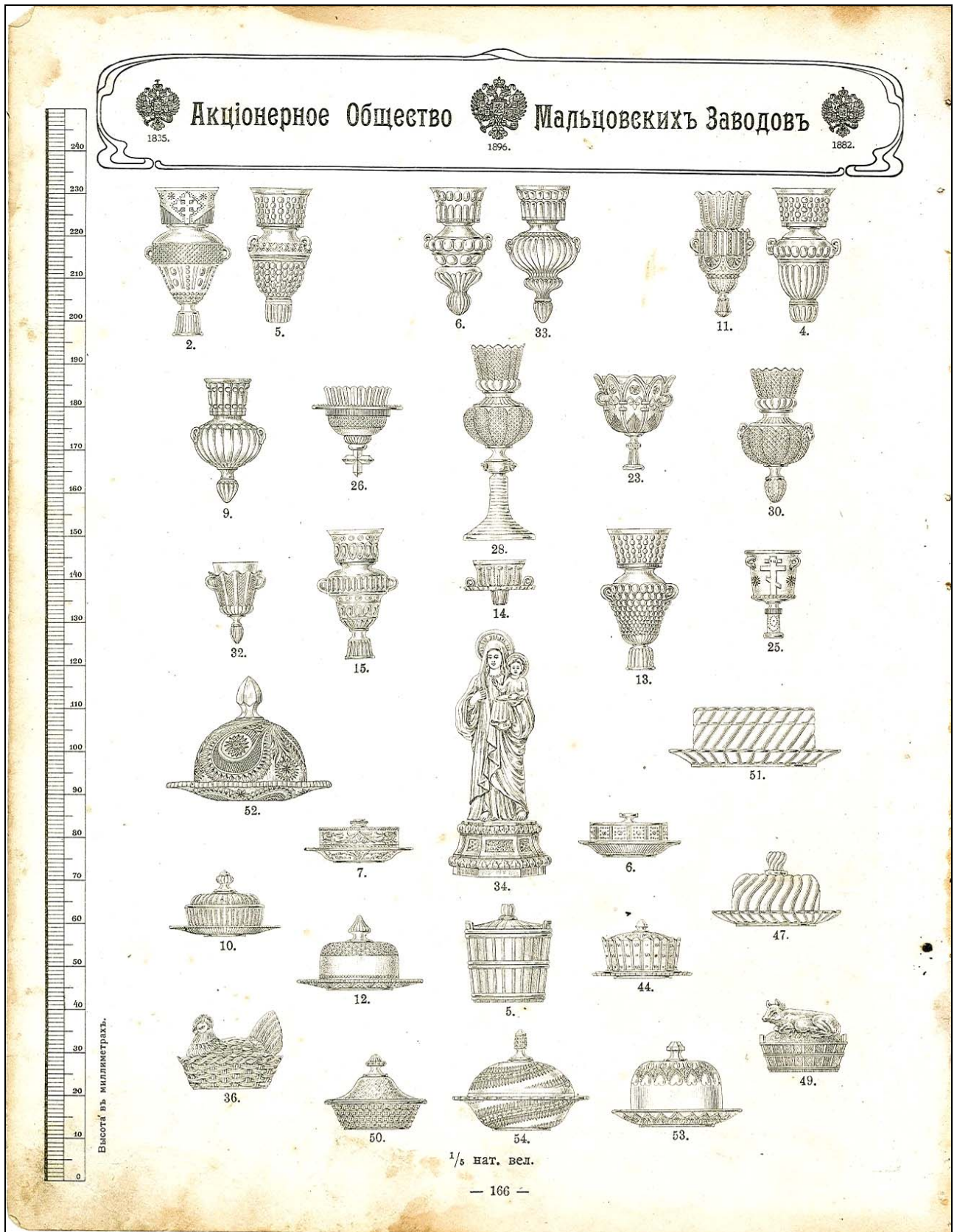
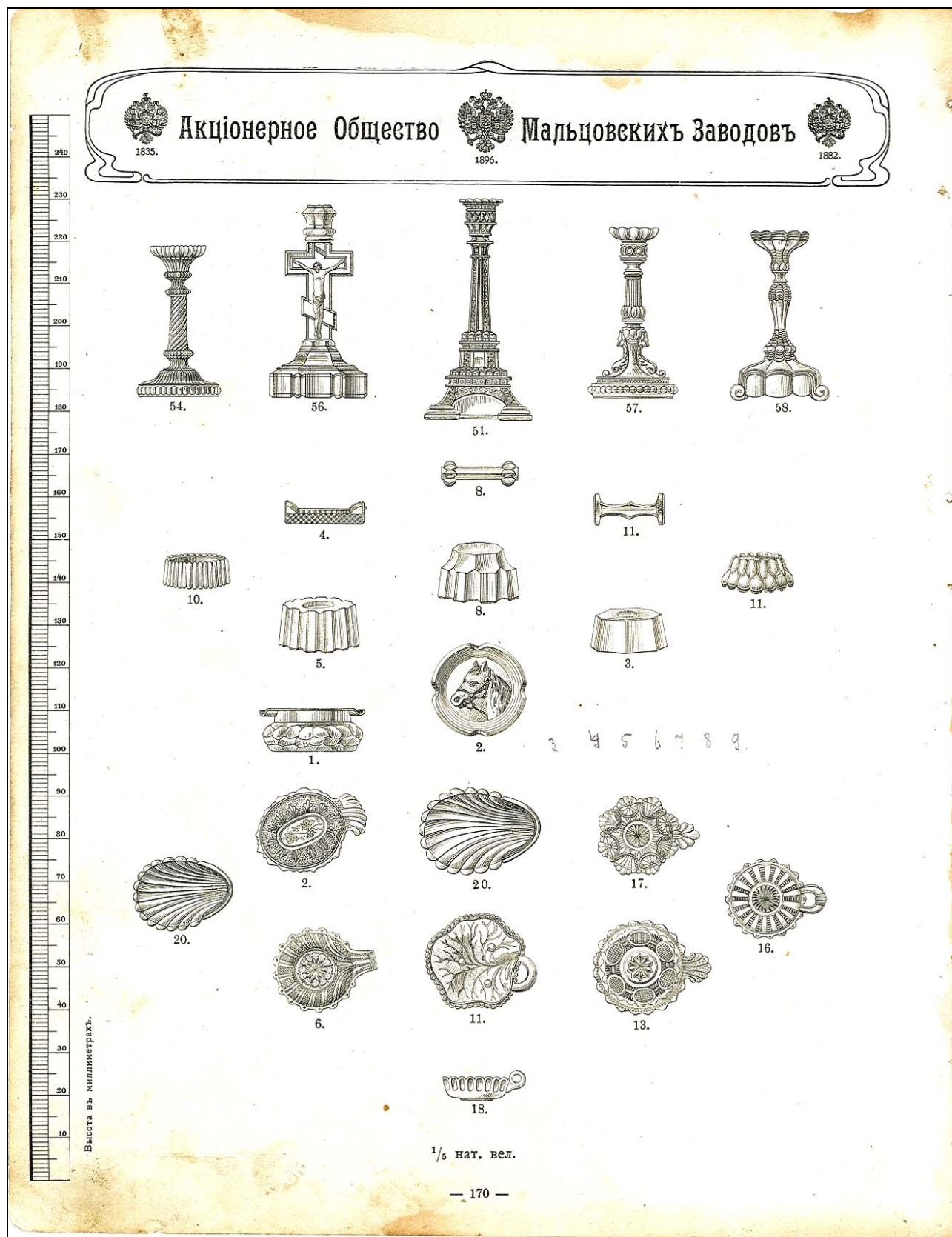
[www.pressglas-korrespondenz.de/aktuelles/pdf/pk-2012-3w-michi-dyatkovo-leuchter-gruen.pdf](http://www.pressglas-korrespondenz.de/aktuelles/pdf/pk-2012-3w-michi-dyatkovo-leuchter-gruen.pdf)  
[www.pressglas-korrespondenz.de/aktuelles/pdf/pk-2014-4w-sg-dyatkovo-pokal-gruen-1900.pdf](http://www.pressglas-korrespondenz.de/aktuelles/pdf/pk-2014-4w-sg-dyatkovo-pokal-gruen-1900.pdf)  
[www.pressglas-korrespondenz.de/aktuelles/pdf/pk-2014-3w-kilian-kreuz-russisch-1900.pdf](http://www.pressglas-korrespondenz.de/aktuelles/pdf/pk-2014-3w-kilian-kreuz-russisch-1900.pdf)  
[www.pressglas-korrespondenz.de/aktuelles/pdf/pk-2016-1w-chukanova-lampe-kreuz-sofrino-moskau-2016.pdf](http://www.pressglas-korrespondenz.de/aktuelles/pdf/pk-2016-1w-chukanova-lampe-kreuz-sofrino-moskau-2016.pdf)

[www.pressglas-korrespondenz.de/aktuelles/pdf/pk-1999-6w-bacc-pokal-gruen.pdf](http://www.pressglas-korrespondenz.de/aktuelles/pdf/pk-1999-6w-bacc-pokal-gruen.pdf)  
[www.pressglas-korrespondenz.de/aktuelles/pdf/stopfer-pressglas-russisch.pdf](http://www.pressglas-korrespondenz.de/aktuelles/pdf/stopfer-pressglas-russisch.pdf) (2002-1, Zabkowice)  
[www.pressglas-korrespondenz.de/aktuelles/pdf/pk-2005-3w-sg-schale-russ.pdf](http://www.pressglas-korrespondenz.de/aktuelles/pdf/pk-2005-3w-sg-schale-russ.pdf)  
[www.pressglas-korrespondenz.de/aktuelles/pdf/pk-2005-2w-peterson-kelch-zar-nikolaus.pdf](http://www.pressglas-korrespondenz.de/aktuelles/pdf/pk-2005-2w-peterson-kelch-zar-nikolaus.pdf)  
[www.pressglas-korrespondenz.de/aktuelles/pdf/pk-2006-1w-eichler-maltsov.pdf](http://www.pressglas-korrespondenz.de/aktuelles/pdf/pk-2006-1w-eichler-maltsov.pdf)  
[www.pressglas-korrespondenz.de/aktuelles/pdf/pk-2006-2w-stopfer-bacc-louis-farben.pdf](http://www.pressglas-korrespondenz.de/aktuelles/pdf/pk-2006-2w-stopfer-bacc-louis-farben.pdf)  
[www.pressglas-korrespondenz.de/aktuelles/pdf/pk-2006-3w-peterson-russ-pokale-uran.pdf](http://www.pressglas-korrespondenz.de/aktuelles/pdf/pk-2006-3w-peterson-russ-pokale-uran.pdf)

[www.pressglas-korrespondenz.de/aktuelles/pdf/pk-2006-3w-russ-maltsov-dyatkovo-gus-khrustal.pdf](http://www.pressglas-korrespondenz.de/aktuelles/pdf/pk-2006-3w-russ-maltsov-dyatkovo-gus-khrustal.pdf)  
[www.pressglas-korrespondenz.de/aktuelles/pdf/pk-2007-1w-sg-zabkowice-dose-palast.pdf](http://www.pressglas-korrespondenz.de/aktuelles/pdf/pk-2007-1w-sg-zabkowice-dose-palast.pdf)  
[www.pressglas-korrespondenz.de/aktuelles/pdf/pk-2007-2w-bateman-stolle-niemen.pdf](http://www.pressglas-korrespondenz.de/aktuelles/pdf/pk-2007-2w-bateman-stolle-niemen.pdf)  
[www.pressglas-korrespondenz.de/aktuelles/pdf/pk-2007-2w-shelkovnikov-russ-glas-1.pdf](http://www.pressglas-korrespondenz.de/aktuelles/pdf/pk-2007-2w-shelkovnikov-russ-glas-1.pdf)  
[www.pressglas-korrespondenz.de/aktuelles/pdf/pk-2007-2w-shelkovnikov-russ-glas-2.pdf](http://www.pressglas-korrespondenz.de/aktuelles/pdf/pk-2007-2w-shelkovnikov-russ-glas-2.pdf)  
[www.pressglas-korrespondenz.de/aktuelles/pdf/pk-2007-2w-shelkovnikov-russ-glas-3.pdf](http://www.pressglas-korrespondenz.de/aktuelles/pdf/pk-2007-2w-shelkovnikov-russ-glas-3.pdf)  
[www.pressglas-korrespondenz.de/aktuelles/pdf/pk-2007-2w-shelkovnikov-russ-glas-4.pdf](http://www.pressglas-korrespondenz.de/aktuelles/pdf/pk-2007-2w-shelkovnikov-russ-glas-4.pdf)  
[www.pressglas-korrespondenz.de/aktuelles/pdf/pk-2007-2w-sg-zabkowice-zawiercie.pdf](http://www.pressglas-korrespondenz.de/aktuelles/pdf/pk-2007-2w-sg-zabkowice-zawiercie.pdf)  
[www.pressglas-korrespondenz.de/aktuelles/pdf/pk-2007-3w-peltonen-lampe-reich-zawiercie.pdf](http://www.pressglas-korrespondenz.de/aktuelles/pdf/pk-2007-3w-peltonen-lampe-reich-zawiercie.pdf)  
[www.pressglas-korrespondenz.de/aktuelles/pdf/pk-2007-3w-haanstra-dyatkovo-becher.pdf](http://www.pressglas-korrespondenz.de/aktuelles/pdf/pk-2007-3w-haanstra-dyatkovo-becher.pdf)  
[www.pressglas-korrespondenz.de/aktuelles/pdf/pk-2007-4w-sg-bacc-louis-farben.pdf](http://www.pressglas-korrespondenz.de/aktuelles/pdf/pk-2007-4w-sg-bacc-louis-farben.pdf)

[www.pressglas-korrespondenz.de/aktuelles/pdf/pk-2008-1w-sg-fedorowskij-1898.pdf](http://www.pressglas-korrespondenz.de/aktuelles/pdf/pk-2008-1w-sg-fedorowskij-1898.pdf)  
[www.pressglas-korrespondenz.de/aktuelles/pdf/pk-2008-1w-vogt-bacc-becher-gruen.pdf](http://www.pressglas-korrespondenz.de/aktuelles/pdf/pk-2008-1w-vogt-bacc-becher-gruen.pdf)

[www.pressglas-korrespondenz.de/aktuelles/pdf/pk-2008-2w-billek-teller-russ.pdf](http://www.pressglas-korrespondenz.de/aktuelles/pdf/pk-2008-2w-billek-teller-russ.pdf)  
[www.pressglas-korrespondenz.de/aktuelles/pdf/pk-2008-2w-peltonen-schwan-russ.pdf](http://www.pressglas-korrespondenz.de/aktuelles/pdf/pk-2008-2w-peltonen-schwan-russ.pdf)  
[www.pressglas-korrespondenz.de/aktuelles/pdf/pk-2008-2w-peltonen-teller-russ.pdf](http://www.pressglas-korrespondenz.de/aktuelles/pdf/pk-2008-2w-peltonen-teller-russ.pdf)  
[www.pressglas-korrespondenz.de/aktuelles/pdf/pk-2008-2w-peltonen-teller-russ-revolution.pdf](http://www.pressglas-korrespondenz.de/aktuelles/pdf/pk-2008-2w-peltonen-teller-russ-revolution.pdf)  
[www.pressglas-korrespondenz.de/aktuelles/pdf/pk-2008-3w-feistner-formennummern.pdf](http://www.pressglas-korrespondenz.de/aktuelles/pdf/pk-2008-3w-feistner-formennummern.pdf)  
[www.pressglas-korrespondenz.de/aktuelles/pdf/pk-2008-3w-feistner-streit-zavod-vosstanie.pdf](http://www.pressglas-korrespondenz.de/aktuelles/pdf/pk-2008-3w-feistner-streit-zavod-vosstanie.pdf)  
[www.pressglas-korrespondenz.de/aktuelles/pdf/pk-2010-1w-jargstorf-maltsov.pdf](http://www.pressglas-korrespondenz.de/aktuelles/pdf/pk-2010-1w-jargstorf-maltsov.pdf)  
[www.pressglas-korrespondenz.de/aktuelles/pdf/pk-2010-1w-jargstorf-millefiori.pdf](http://www.pressglas-korrespondenz.de/aktuelles/pdf/pk-2010-1w-jargstorf-millefiori.pdf) (Maltsov)

[www.pressglas-korrespondenz.de/aktuelles/pdf/pk-2010-1w-sg-maltsov.pdf](http://www.pressglas-korrespondenz.de/aktuelles/pdf/pk-2010-1w-sg-maltsov.pdf)  
 (Die Suche nach Glasfabriken in Russland - von PK 2001-1 bis PK 2008-2)  
[www.pressglas-korrespondenz.de/aktuelles/pdf/pk-2010-2w-japan-uranium-glass.pdf](http://www.pressglas-korrespondenz.de/aktuelles/pdf/pk-2010-2w-japan-uranium-glass.pdf)  
 (Set of 8 Russian Enamelled Vaseline Uranium Glass Goblets, ca. 1850)

(SG: Die Pressglas-Korrespondenz ist endlich auch in Japan angekommen!!!)

[www.pressglas-korrespondenz.de/aktuelles/pdf/pk-2010-3w-friedrich-mb-dyatkovo-1900.pdf](http://www.pressglas-korrespondenz.de/aktuelles/pdf/pk-2010-3w-friedrich-mb-dyatkovo-1900.pdf)  
[www.pressglas-korrespondenz.de/aktuelles/pdf/pk-2010-4w-peltonen-dyatkovo-1900-ostglas.pdf](http://www.pressglas-korrespondenz.de/aktuelles/pdf/pk-2010-4w-peltonen-dyatkovo-1900-ostglas.pdf)  
[www.pressglas-korrespondenz.de/aktuelles/pdf/pk-2010-4w-sg-pokal-bacc-1841-dyatkovo-1900.pdf](http://www.pressglas-korrespondenz.de/aktuelles/pdf/pk-2010-4w-sg-pokal-bacc-1841-dyatkovo-1900.pdf)  
[www.pressglas-korrespondenz.de/aktuelles/pdf/pk-2010-2w-braun-pressglas.pdf](http://www.pressglas-korrespondenz.de/aktuelles/pdf/pk-2010-2w-braun-pressglas.pdf) (kobalt-blauer P.)  
[www.pressglas-korrespondenz.de/aktuelles/pdf/pk-2010-4w-braun-pressglas-2010-10.pdf](http://www.pressglas-korrespondenz.de/aktuelles/pdf/pk-2010-4w-braun-pressglas-2010-10.pdf) (grüner P.)  
[www.pressglas-korrespondenz.de/aktuelles/pdf/pk-2010-4w-sg-pokal-bacc-1841-dyatkovo-1900.pdf](http://www.pressglas-korrespondenz.de/aktuelles/pdf/pk-2010-4w-sg-pokal-bacc-1841-dyatkovo-1900.pdf)  
[www.pressglas-korrespondenz.de/aktuelles/pdf/pk-2010-4w-vogt-dyatkovo-dose-masken-1900.pdf](http://www.pressglas-korrespondenz.de/aktuelles/pdf/pk-2010-4w-vogt-dyatkovo-dose-masken-1900.pdf)  
[www.pressglas-korrespondenz.de/aktuelles/pdf/pk-2010-4w-vogt-louis-dose-masken-1887.pdf](http://www.pressglas-korrespondenz.de/aktuelles/pdf/pk-2010-4w-vogt-louis-dose-masken-1887.pdf)  
[www.pressglas-korrespondenz.de/aktuelles/pdf/pk-2011-1w-dingler-russland-1829.pdf](http://www.pressglas-korrespondenz.de/aktuelles/pdf/pk-2011-1w-dingler-russland-1829.pdf)  
[www.pressglas-korrespondenz.de/aktuelles/pdf/pk-2011-3w-yoshioka-uranglas-japan-tv.pdf](http://www.pressglas-korrespondenz.de/aktuelles/pdf/pk-2011-3w-yoshioka-uranglas-japan-tv.pdf) (Maltsov)

[www.pressglas-korrespondenz.de/aktuelles/pdf/pk-2011-4w-fedorowski-pokale-gruen.pdf](http://www.pressglas-korrespondenz.de/aktuelles/pdf/pk-2011-4w-fedorowski-pokale-gruen.pdf)

[www.pressglas-korrespondenz.de/aktuelles/pdf/pk-2012-1w-kuban-kreuz-tuerkis.pdf](http://www.pressglas-korrespondenz.de/aktuelles/pdf/pk-2012-1w-kuban-kreuz-tuerkis.pdf)  
[www.pressglas-korrespondenz.de/aktuelles/pdf/pk-2012-2w-tschukanowa-radeberg-dose-zwerg-1890.pdf](http://www.pressglas-korrespondenz.de/aktuelles/pdf/pk-2012-2w-tschukanowa-radeberg-dose-zwerg-1890.pdf) (Die Pressglas-Korrespondenz ist endlich auch in Russland angekommen!!!)  
[www.pressglas-korrespondenz.de/aktuelles/pdf/pk-2012-2w-tschukanowa-meisenthal-dose-loewe-1900.pdf](http://www.pressglas-korrespondenz.de/aktuelles/pdf/pk-2012-2w-tschukanowa-meisenthal-dose-loewe-1900.pdf) (Maltsov)

[www.pressglas-korrespondenz.de/aktuelles/pdf/pk-2012-3w-peltonen-gus-kristall-fusschale.pdf](http://www.pressglas-korrespondenz.de/aktuelles/pdf/pk-2012-3w-peltonen-gus-kristall-fusschale.pdf)



[www.pressglas-korrespondenz.de/aktuelles/pdf/pk-2012-3w-tschukanowa-pressmarke-bucharin.pdf](http://www.pressglas-korrespondenz.de/aktuelles/pdf/pk-2012-3w-tschukanowa-pressmarke-bucharin.pdf)  
[www.pressglas-korrespondenz.de/aktuelles/pdf/pk-2012-3w-tschukanowa-riedel-bacc-chinese.pdf](http://www.pressglas-korrespondenz.de/aktuelles/pdf/pk-2012-3w-tschukanowa-riedel-bacc-chinese.pdf)  
[www.pressglas-korrespondenz.de/aktuelles/pdf/pk-2012-4w-kristallmuseum-gus-chrustalny.pdf](http://www.pressglas-korrespondenz.de/aktuelles/pdf/pk-2012-4w-kristallmuseum-gus-chrustalny.pdf)  
[www.pressglas-korrespondenz.de/aktuelles/pdf/pk-2013-1w-tschukanowa-artantik-davidson-maltsov-fusssschale.pdf](http://www.pressglas-korrespondenz.de/aktuelles/pdf/pk-2013-1w-tschukanowa-artantik-davidson-maltsov-fusssschale.pdf)

---

[www.pressglas-korrespondenz.de/aktuelles/pdf/pk-2012-3w-michl-dyatkovo-leuchter-gruen.pdf](http://www.pressglas-korrespondenz.de/aktuelles/pdf/pk-2012-3w-michl-dyatkovo-leuchter-gruen.pdf)  
(blauer Leuchter Boschet, grüner Leuchter SG, rosa Leuchter Stopfer  
opak-weißer kath. Leuchter Ludweiler, türkis-farb. kath. Leuchter Kuban)

---

[www.pressglas-korrespondenz.de/aktuelles/pdf/pk-2012-4w-hoepf-zabko-1920-dose-schwarz.pdf](http://www.pressglas-korrespondenz.de/aktuelles/pdf/pk-2012-4w-hoepf-zabko-1920-dose-schwarz.pdf)  
[www.pressglas-korrespondenz.de/aktuelles/pdf/pk-2012-4w-kristallmuseum-gus-chrustalny.pdf](http://www.pressglas-korrespondenz.de/aktuelles/pdf/pk-2012-4w-kristallmuseum-gus-chrustalny.pdf)  
[www.pressglas-korrespondenz.de/aktuelles/pdf/pk-2013-1w-mueller-fussbecher-russisch-gruen.pdf](http://www.pressglas-korrespondenz.de/aktuelles/pdf/pk-2013-1w-mueller-fussbecher-russisch-gruen.pdf)  
[www.pressglas-korrespondenz.de/aktuelles/pdf/pk-2013-1w-vogt-fussbecher-blau-gruen-blau.pdf](http://www.pressglas-korrespondenz.de/aktuelles/pdf/pk-2013-1w-vogt-fussbecher-blau-gruen-blau.pdf)  
[www.pressglas-korrespondenz.de/aktuelles/pdf/pk-2013-1w-mueller-zabko-teedose-schwarz.pdf](http://www.pressglas-korrespondenz.de/aktuelles/pdf/pk-2013-1w-mueller-zabko-teedose-schwarz.pdf)  
[www.pressglas-korrespondenz.de/aktuelles/pdf/pk-2013-1w-tschukanowa-marke-patent-russland.pdf](http://www.pressglas-korrespondenz.de/aktuelles/pdf/pk-2013-1w-tschukanowa-marke-patent-russland.pdf)  
[www.pressglas-korrespondenz.de/aktuelles/pdf/pk-2013-1w-sg-marke-patent-russland.pdf](http://www.pressglas-korrespondenz.de/aktuelles/pdf/pk-2013-1w-sg-marke-patent-russland.pdf)  
[www.pressglas-korrespondenz.de/aktuelles/pdf/pk-2013-1w-jeschke-teedose-russisch-blau.pdf](http://www.pressglas-korrespondenz.de/aktuelles/pdf/pk-2013-1w-jeschke-teedose-russisch-blau.pdf)  
[www.pressglas-korrespondenz.de/aktuelles/pdf/pk-2013-1w-tschukanowa-artantik-davidson-maltsov-fusssschale.pdf](http://www.pressglas-korrespondenz.de/aktuelles/pdf/pk-2013-1w-tschukanowa-artantik-davidson-maltsov-fusssschale.pdf)

[www.pressglas-korrespondenz.de/aktuelles/pdf/pk-2013-2w-reith-dyatkovo-teller-schlingen.pdf](http://www.pressglas-korrespondenz.de/aktuelles/pdf/pk-2013-2w-reith-dyatkovo-teller-schlingen.pdf)  
[www.pressglas-korrespondenz.de/aktuelles/pdf/pk-2013-2w-tschukanowa-gus-dyat-nummernpressglas.pdf](http://www.pressglas-korrespondenz.de/aktuelles/pdf/pk-2013-2w-tschukanowa-gus-dyat-nummernpressglas.pdf)  
[www.pressglas-korrespondenz.de/aktuelles/pdf/pk-2013-2w-galle-linien-moskau-2013.pdf](http://www.pressglas-korrespondenz.de/aktuelles/pdf/pk-2013-2w-galle-linien-moskau-2013.pdf)  
(Tschukanowa / Chukanova)

[www.pressglas-korrespondenz.de/aktuelles/pdf/pk-2013-3w-peltonen-russ-brotplatte-1900.pdf](http://www.pressglas-korrespondenz.de/aktuelles/pdf/pk-2013-3w-peltonen-russ-brotplatte-1900.pdf)  
[www.pressglas-korrespondenz.de/aktuelles/pdf/pk-2013-3w-tschukanowa-teller-reich-taufe-rus-1888.pdf](http://www.pressglas-korrespondenz.de/aktuelles/pdf/pk-2013-3w-tschukanowa-teller-reich-taufe-rus-1888.pdf)

---

[www.pressglas-korrespondenz.de/aktuelles/pdf/pk-2013-3w-tschukanowa-reich-lampen-zylinder.pdf](http://www.pressglas-korrespondenz.de/aktuelles/pdf/pk-2013-3w-tschukanowa-reich-lampen-zylinder.pdf)  
[www.pressglas-korrespondenz.de/aktuelles/pdf/pk-2012-3w-03-mb-urshelski-1914.pdf](http://www.pressglas-korrespondenz.de/aktuelles/pdf/pk-2012-3w-03-mb-urshelski-1914.pdf)  
[www.pressglas-korrespondenz.de/aktuelles/pdf/pk-2012-3w-04-mb-bachmetevski-1911.pdf](http://www.pressglas-korrespondenz.de/aktuelles/pdf/pk-2012-3w-04-mb-bachmetevski-1911.pdf)  
[www.pressglas-korrespondenz.de/aktuelles/pdf/pk-2012-4w-01-mb-dyatkovo-1903.pdf](http://www.pressglas-korrespondenz.de/aktuelles/pdf/pk-2012-4w-01-mb-dyatkovo-1903.pdf)  
[www.pressglas-korrespondenz.de/aktuelles/pdf/pk-2012-4w-02-mb-gussevski-1911.pdf](http://www.pressglas-korrespondenz.de/aktuelles/pdf/pk-2012-4w-02-mb-gussevski-1911.pdf)

---

[www.pressglas-korrespondenz.de/aktuelles/pdf/pk-2014-2w-tschukanowa-auto-moskwitsch-1978.pdf](http://www.pressglas-korrespondenz.de/aktuelles/pdf/pk-2014-2w-tschukanowa-auto-moskwitsch-1978.pdf)  
[www.pressglas-korrespondenz.de/aktuelles/pdf/pk-2014-2w-tschukanowa-urshelski-marke-1950.pdf](http://www.pressglas-korrespondenz.de/aktuelles/pdf/pk-2014-2w-tschukanowa-urshelski-marke-1950.pdf)  
[www.pressglas-korrespondenz.de/aktuelles/pdf/pk-2014-3w-jakob-bacc-pokale-gruen-1840.pdf](http://www.pressglas-korrespondenz.de/aktuelles/pdf/pk-2014-3w-jakob-bacc-pokale-gruen-1840.pdf)  
[www.pressglas-korrespondenz.de/aktuelles/pdf/pk-2014-3w-tschukanowa-baccarat-maltsov.pdf](http://www.pressglas-korrespondenz.de/aktuelles/pdf/pk-2014-3w-tschukanowa-baccarat-maltsov.pdf)  
[www.pressglas-korrespondenz.de/aktuelles/pdf/pk-2014-3w-tschukanowa-zabkowice-palast-1911.pdf](http://www.pressglas-korrespondenz.de/aktuelles/pdf/pk-2014-3w-tschukanowa-zabkowice-palast-1911.pdf)  
[www.pressglas-korrespondenz.de/aktuelles/pdf/pk-2014-4w-jakob-bacc-pokale-gruen-blau-1840.pdf](http://www.pressglas-korrespondenz.de/aktuelles/pdf/pk-2014-4w-jakob-bacc-pokale-gruen-blau-1840.pdf)  
[www.pressglas-korrespondenz.de/aktuelles/pdf/pk-2014-4w-sg-dyatkovo-pokal-gruen-1900.pdf](http://www.pressglas-korrespondenz.de/aktuelles/pdf/pk-2014-4w-sg-dyatkovo-pokal-gruen-1900.pdf)  
[www.pressglas-korrespondenz.de/aktuelles/pdf/pk-2015-3w-akcia-zabko-teedose-perlov-1903.pdf](http://www.pressglas-korrespondenz.de/aktuelles/pdf/pk-2015-3w-akcia-zabko-teedose-perlov-1903.pdf) ●  
[www.pressglas-korrespondenz.de/aktuelles/pdf/pk-2015-3w-akcia-teller-ranken-1850.pdf](http://www.pressglas-korrespondenz.de/aktuelles/pdf/pk-2015-3w-akcia-teller-ranken-1850.pdf)  
[www.pressglas-korrespondenz.de/aktuelles/pdf/pk-2016-1w-chukanova-lampe-zabkovic-1920.pdf](http://www.pressglas-korrespondenz.de/aktuelles/pdf/pk-2016-1w-chukanova-lampe-zabkovic-1920.pdf)  
[www.pressglas-korrespondenz.de/aktuelles/pdf/pk-2016-1w-aid-2016-09-glas.pdf](http://www.pressglas-korrespondenz.de/aktuelles/pdf/pk-2016-1w-aid-2016-09-glas.pdf)

