

Для чего шкатулка? - Форум коллекционеров старинного стекла - Mozilla Firefox

www.steclub.ru/forum/79-3579-1

Suchen

КАУБЪ КОЛЛЕКЦИОНЕРОВ
СТАРИННОГО СТЕКЛА

Главная | Для чего шкатулка? | Форум | Регистрация | Вход | Приветствую Вас Прохожий |

Форум » Находки » Идентификация и оценка всего остального » Для чего шкатулка?

Поиск по теме

Для чего шкатулка?

Sklad

Дата: Пятница, 27.03.2015, 22:34 | Сообщение # 3

подобную вот нашел: Шкатулка "От Министерства Финансов на 10 лет". Прессованное голубое стекло, м/сп, серебрение, монтировка. Клеймо: в кругу «от МФ 1900 на 10 лет» внутри на дне. Россия, начало XX века. Размеры: 8 x 11,5 x 14 см. Вроде за 7000 руб. продали. Правда или нет, не знаю!

Группа: Проверенные
Сообщений: 977
Награды: 6
Статус: Offline

Увеличить (191 кбайт) 280183

Copyright Steclub.ru © 2011 - 2017 Вторник, 14.03.2017г.

Abb. 2017-1/23-01; www.steclub.ru/forum/79-3579-1
Deckeldose, blaues Pressglas, eingepresste Markierung „От МФ 1900 на 10 лет“ ..., H 11,5 cm, B 8 cm, L 14 cm
Zabkowice, Russ. Polen 1900, s. MB Zabkowice 1910, Tafel 101, Nr. 2231x

SG

März 2017

Gepresste Gläser mit eingepresster Markierung „От М.Ф. 1900 на 10 лѣт / лет“ kommen alle nur aus Zabkowice, Russisch Polen 1900-1914?

www.steclub.ru/forum/79-3579-1
(27.03.2015 / 14.03.2017)

Ich habe solches hier gefunden:
Schatulle „**Vom Finanzministerium für 10 Jahre**“
Gepresstes blaues Glas, Silber, Montierung.
Markierung: im Kreis „**Von MF 1900 für 10 Jahre**“ im
Boden. Russland, Beginn 20. Jahrhundert.
Abmessungen: 8 x 11,5 x 14 cm.
Wird für 7.000 Rubel verkauft.
Wahr oder nicht, weiß ich nicht!
SG: s. MB Zabkowice 1910, Tafel 101, Nr. 2231x

[Подобную вот нашел: Шкатулка
„**От Министерства Финансов на 10 лет**“.
Прессованное голубое стекло, серебрение,
монтировка. Клеймо: в кругу «**От М.Ф. 1900 на 10
лет**» внутри на дне. Россия, начало XX века.
Размеры: 8 / 11,5 / 14 см. Вроде 7000 руб. продали.
Правда или нет, не знаю!]

**SG: s.a. PK 2010-2, Abb. 2010-2/070
rosa-farben, ohne Markierung, Zabkowice 1900!**



Abb. 2017-1/23-02; Eine ähnliche Dose ohne Markierung
Hersteller unbekannt, Russland, 1890-1917



Mit GOOGLE Bilder kann man nach Gläsern mit der Markierung „От МФ на 10 лет“ suchen

Dabei darf man **kein Jahr** angeben, weil sonst nur ganz wenige Gläser gefunden werden!

Man findet damit erstaunlich **viele Gläser!** Vom **Ascher** mit Hund oder Pferd über den **Briefbeschwerer** mit liegendem Hund bis zum **Zucker- bzw. Teekasten** von **1900** - alle mit Markierung, die das Jahr der ersten Herstellung zeigt. Auffällig ist, dass die ersten bisher gefundenen Nummern genau um **1900 beginnen**. Selbstverständlich ist, dass die Nummern um **1914/1915 enden**. Im **Ersten Weltkrieg** war Polen Kriegsgebiet und die Produktion von Glas, das nicht für das tägliche Leben notwendig war, wurde sicher sofort nach Kriegsbeginn eingestellt, weil polnische Glasarbeiter russische Soldaten wurden und weil Rohstoffe fehlten. Die **deutsche Besatzung** hat **1915/1916** ebenfalls sofort auf militärische Produktion umgestellt.

Ich habe bisher kein Glas mit einem Jahr 1864-1899 gefunden! Und kein Produkt mit einer Geltungsdauer von 1 oder 2 Jahren, nur für 10 Jahre! Mit GOOGLE nur 5 Dosen von Zabkowice 1900 und nur wenige Gläser von 1901-1910 ...

Zusammen mit dem **Blog Zbieracz starosti** aus **Polen** wurden **alle Musterbücher von Zabkowice für Pressglas** von um **1900 bis 1938** gefunden. In einigen Katalogen wurden bei den Gläsern auch die Markierungen mit dem Jahr der ersten Herstellung dazu gezeichnet. Offenbar waren diese Kataloge für den Verkauf in **Russland** bestimmt. Andere Kataloge, die für Polen sowie für den Export ins westliche Ausland bestimmt waren, zeigen diese Markierungen nicht.

Deshalb ist es nützlich, wenn man mit einer „totalen“ Suche nach solchen Gläsern in Russland Gläser mit einer Markierung findet, die in den Katalogen von Zabkowice **nicht abgebildet** wurden oder **noch nicht**

gefunden wurden. Die beiden **blauen Dosen** von **1900** in „steclub“ und „meshok“ sind im **Katalog 1910** zu finden!

Obwohl in Russland die **Foren für Sammler von Glas** aus Russland oder anderswo ziemlich umfangreich sind, zeigen sie eine **breite Unsicherheit und Unkenntnis** über die Produktion der russischen **Glasindustrie** ab dem 19. Jhdt.! Selbstverständlich gibt es in Russland umfangreiche und gute Berichte über die Produktion von **Luxusglas** in der **Kaiserlichen Manufaktur in St. Petersburg**. Aber Berichte über die Glasproduktion der größten Glasfabriken von **Maltsov, Fedorovskij** und **Bachmetev** und anderen gibt es, wenn überhaupt, nur über Bestände in Museen. Die umfangreichsten Berichte gibt es aus dem **Kristall- und Glasmuseum in Gus-Khrustalny**. Aber russische Museen haben nur sehr wenig **Gebrauchsglas** gesammelt ...

Zusammen mit der **Kuratorin für Glas Alla Chukanova** in diesem wichtigen großen Museum und seit einiger Zeit mit dem **Blog Zbieracz staroci in Polen** [www.zbieraczstaroci.pl] soll also nach einer toten Zeit von um 1830 bis 1917 und bis 1945 über **russisches Gebrauchsglas** geforscht werden. Dabei muss man auch die Gebiete einbeziehen, die von Russland bis **1918** beherrscht wurden, **Baltikum, Finnland und Polen**, für die Glasproduktion ist nur Polen interessant.

Eines der wichtigsten Probleme ist die Bedeutung der eingepressten Markierung „От МФ на 10 лет“ [vor 1900 лѣт]

Dazu gibt es unter russischen Sammlern viele Vermutungen, aber keine Gewissheit ...

www.antik-forum.ru/forum/showthread.php?t=24292

NEO: **Markierung „Von MF für 10 Jahre“**

Ich konnte zu diesem Thema nichts finden, aber wie wird es diskutiert. Bedeutet diese Markierung „**Patent**“ oder was, **Steuervorteile für polnische Fabriken?** (Warum blieb diese Version in meinem Kopf stecken)

[Клеймо „От МФ на 10 лет“ - Не смог найти в темах, но вроде обсуждалось. Это клеймо патентное или означающее налоговые льготы для польских заводов? (почему то такая версия застряла в голове)]

Auf die Frage nach dieser Markierung vom **20.03.2012 23:39** bekommt NEO um **21.03.2012 00:02** folgende Information von MARGOLANA:

Nahe dem Text))) ... Nach **vielen Diskussionen in anderen Foren** sind wir auf einen **Konsens** gekommen - ein **Patent** aus dem **Finanzministerium der Russischen Föderation** über die **Einfuhr von Waren aus der Glasfabrik in Zabkowice** - (Zabkowice in Polen, damals ein Bereich des zaristischen Russland), die **Freigabe der Waren vom Einfuhrzoll**. An dieser Markierung „**Von MF na 5-10 let**“ sind Objekte dieser Fabrik erkennbar. Dies wird durch Literatur und Kataloge der Glasfabrik in Zabkowice bestätigt.

[Близко к тексту))) ... После долгих обсуждений на других форумах мы пришли к такому консенсусу - это патент от Министерства финансов России на

ввоз товаров с стекольного завода в **Зомбковице - Zabkowice** (Польша, тогда территория царской России), освобождающий товары от ввозной пошлины. По этому клейму „От МФ на 5-10 лет“ и узнаются предметы этого завода. Это подтверждается и литературой, каталогами стекольного завода в **Зомбковице**.]

Und um **21.03.2012 00:09**:

Du kannst das Glas von **Zabkowice** im **polnischen Allegro** finden:
<http://allegro.pl/listing.php/search...ice&view=gtext>

[Можно поизучать стекло Зомбковице на польском Аллегро:
<http://allegro.pl/listing.php/search...ice&view=gtext>]

NEO: **Margolana**, danke. Auf einem **anderen Forum** ist die Diskussion so, bei einem Gefäß mit einem Deckel wird auf eine Website verwiesen - ein **Patent für einen bestimmten Zeitraum**.

Ich begann eine Suche und fand Bestätigung einer entsprechenden Version

„**11. Juli 1864**, Allerhöchste Genehmigung der **Vorschriften über das Eigentum an Werkzeichnungen und Modellen ... Ziffer 7**. Für alle Produkte, die nach einer Zeichnung oder Modell hergestellt werden, wird ein **Siegel** oder **Stempel** in der bequemsten Position gefordert oder ein **Siegel**, angeheftet an einem speziellen Produkt, das Zeichen der Zustimmung des **Ministeriums für Finanzen**, gewährt für die oben genannte Zeit, wonach der Inhaber das **ausschließliche Recht hat, dieses Muster zu verwenden**.

Im gleichen: „**Paragraph 9**. Das ausschließliche Recht einer Fabrik, Muster oder Modell zu verwenden, beginnt ab dem Zeitpunkt der Erlaubnis weiter und weiter, auf Antrag des Antragstellers von 1 Jahr bis zu **10 Jahren**.“

[**Margolana**, спасибо. На другом форуме обсуждается такая вот емкость с крышкой.

Сослались на Норитин сайт - патент на определенный срок. Стал искать, нашел подтверждение противоположной своей версии „**11 июля 1864** года, Высочайше утвержденное Положение о праве собственности на фабричные рисунки и модели: ...

Параграф 7. На всех изделиях, в коих воспроизводится заявленный рисунок или модель, должен быть выставлен печатью или штемпелью, в наиболее удобном месте, или на особой, приделанной к изделию, пломбе, знак установленного, с утверждения Министерства Финнсов, вида, с означением времени, на которое предоставлено владельцу право исключительного права пользования рисунком или моделью.“
Там же: **Параграф 9**. Срок исключительного права употребления фабричного рисунка или модели начинается со дня предъявления оных и продолжается, по желанию просителя, от одного года до десяти лет“]

SG: Dazu kommen jetzt so **westliche Unarten**, dass man bei der Suche nach größeren Bildern sich erst bei

www.antik-forum.ru/forum/showthread.php?t=24292 vom **12.07.2009** „einloggen“ muss ... sonst bekommt man nicht heraus, **wann** der Stempel der blauen Teedose (Nr. 2237/IIx) von Zabkowice 1910 vergeben wurde. (MB Zabkowice **1910/1977**, **Pressglas**, Tafel 102, Zuckerdosen, Teedosen, ... hier leider ohne Markierung ...)

Bei einem **anderen Glas** diskutierten russische Sammler von Mai 13 **2008**, 07:34 PM bis Feb 28 **2011**, 12:31 AM **ohne wirkliches Ergebnis** darüber, was die eingepresste Marke „**От МФ ... на 10 лет**“ auf alten Gläsern bedeuten könnte. Irgendwie war schon klar, dass die Gläser aus **Polen** gekommen sind und **nicht in Russland** bei **Maltsov** gemacht wurden. Immerhin war in diesem Fall **2011** auch endlich klar, dass **Polen** vor **1918** eine Art **russische „Kolonie“** war ...

Weil die Sammler offenbar immer noch nicht die PK kennen, kommen sie auch nicht weiter ... Die **klügste Erklärung** ist noch immer die schon **2011** erschienene Erklärung in www.antik-invest.ru/blog/?p=7004, die schon in **PK 2013-1** zitiert wurde.

www.pressglas-korrespondenz.de/aktuelles/pdf/pk-2013-1w-sg-marke-patent-russland.pdf

www.pressglas-korrespondenz.de/aktuelles/pdf/pk-2013-1w-tschukanowa-marke-patent-russland.pdf

Wenn man mit GOOGLE Bilder nach „**От МФ ... на 10 лет**“ sucht, findet man eine Menge Gläser mit dieser Marke. **Tee- bzw. Zuckerkästen** findet man vor allem bei <https://meshok.net>, so was Ähnliches wie **eBay DE** ... leider sind dort oft die Bilder schlecht und die Beschreibungen ungenau. Es ist auch nicht sicher, mit welchem **Stichwort** man am besten sucht: bei **Meshok** findet man am ehesten etwas mit „**Шкатулка**“ / **Schatulle**. Und dann kann man sich über die **Bodenleiste** weiter hangeln ... Wenn man so ein Glas kaufen will, ist es schwer mit **PayPal** oder anders zu bezahlen. Und manche Verkäufer wollen gar **nicht ins Ausland** liefern, z.B. bei einer blauen Schatulle von Zabkowice 1900, der Mann aus **Samara** (eine Industriestadt im Südosten des europäischen Teils Russlands, an der Wolga). Wie bei der rubin-roten Lampe ist zwar der Stempel erkennbar, aber leider nicht die Jahreszahl ...

Mit „**стекло От МФ на 10 лет**“ wird die Suche auf **Gläser** beschränkt.

Auch **ohne Glas / стекло findet man Gläser**, aber man findet **keine anderen Dinge aus anderen Materialien, nichts außer Glas aus Polen, kein Glas aus Finnland** (außer wenigen Flaschen).

Wenn diese **Markierung** ein **Patent** bestätigt hätte, müsste sie **öfter** und auf **anderen Materialien** und **nicht nur aus Polen** auftauchen! Ich finde mit dieser Markierung **kein Produkt aus Russland und aus Polen nur Glas!** Und ich finde **keine Markierung vor 1900, obwohl der Musterschutz seit 1864 gilt!**

Selbstverständlich galt diese Markierung auch für **Polen** als „**Patent**“ für **10 Jahre**. Aber sie muss vor allem auf einer rechtlichen Grundlage in den **politischen Beziehungen** zwischen dem russischen Zarenreich und

seinem formell unabhängigen „**Königreich Polen**“, das so genannte „**Kongresspolen**“, entstanden sein. Nach dem gescheiterten **Novemberaufstand (1830-1831)** wurde die bestehende polnische Verwaltung unter Bruch der Wiener Kongressakte nach **1832** durch das „**Organische Statut**“ liquidiert und das Gebiet faktisch als **Provinz Weichselland** dem **Russischen Reich administrativ direkt einverleibt**. Danach müssen aber die staatlichen Beziehungen in Richtung mehr formelle Souveränität entwickelt worden sein und damit zwischen Russland und Polen eine „**Zollgrenze**“ eingeführt worden sein. Diese Zollgrenze sollte vor allem den Aufbau einer **russischen Industrialisierung** begünstigen. Sie wurde also von einflussreichen russischen Unternehmern mit viel Kapital gefordert! Diese Gruppe entstand wiederum aus dem **russischen Groß- und Kleinadel**. Die Unternehmensgruppe **Maltsov** und Nachfolger war eine der größten nicht nur auf dem Sektor **Glas** sondern auf zahllosen Bereichen der Landwirtschaft, z.B. **Zucker**, bis hin zu **Stahl** für Eisenbahnen ... Nur **Händler** kamen von nicht-adeligen Russen, Handwerkern, Wirten ..., wie „**K. & S. Popov**“

Jedenfalls findet man **kein einziges Glas**, und **kein Produkt aus anderem Material** mit dieser geheimnisvollen Markierung, das **aus Russland** kommt! Sie kann also **kein allgemeines Patent** bedeutet haben, sonst hätten auch die **Glasfabriken von Maltsov** solche oder ähnliche Markierungen eingepresst, um ihre Produkte zu schützen, vor allem gegen die **starke Konkurrenz von Zabkowice aus Polen!**

Zu diesen in Russland offenbar häufig auftauchenden Markierung kommt in den **Sammlerforen** weiter unten Seiten lang nur noch **Unsinn** ... wie bei allen Sammlerforen wird nur angeberisch herum gequatscht, ohne irgend etwas genau zu wissen, d.h. danach sorgfältig und mühsam zu erforschen!

GOOGLE „**Russland 11. Juli 1864**“, findet Folgendes:

Dr. Rudolf Klostermann, Die Patentgesetzgebung aller Länder: nebst den Gesetzen über Musterschutz und Markenschutz ..., 2. verb. Auflage, Berlin 1876, Seite 427:

Das **Russische Gesetz vom 11. Juli 1864** [1] bezeichnet im § 1 als Gegenstände des **Musterschutzes** die zur Herstellung von **Fabrik- oder Gewerbszeugnissen** bestimmten **Muster oder Modelle**, und erklärt sowohl den Erfinder als auch denjenigen, welcher Fabrikmuster oder Modelle von dem Erfinder erworben hat, für berechtigt, sich deren **ausschliessliche Benutzung für bestimmte Zeit** zu sichern. Muster und Modelle, welche in der Werkstatt einer Fabrik von deren Zeichnern ausgeführt sind, werden als **Eigentum des Fabrikbesitzers** angesehen.

Die **Anmeldung** des Musters muss erfolgen, **ehe** dasselbe durch den **Verkauf des Fabrikates** oder auf anderem Wege veröffentlicht ist (§ 2).

Die **Anmeldung** erfolgt schriftlich auf **Stempelpapier**, entweder bei dem **Departement für Gewerbe und inneren Handel** oder bei der in Moskau befindlichen Abteilung des **Gewerberathes**. Sie muss von einem

Muster oder Modell oder nach Umständen von einer Zeichnung oder Probe dieser Gegenstände in doppelten Exemplaren begleitet sein. Der Bewerber muss angeben, ob er der Erfinder selbst ist, oder die Erfindung von einem Andern erworben hat (§ 3). Ferner muss die **Dauer der beehrten Schutzfrist** angegeben werden, welche nach der Wahl des Bewerbers auf **ein bis zehn Jahre** bewilligt wird (§ 9). Bei der Einlegung des Gesuches muss eine **Gebühr** entrichtet werden, welche für jedes Jahr der beehrten Schutzfrist **50 Kopeken** beträgt (5. 10).

[1] Journal de St. Petersbourg Nr. 194
Preussisches Handelsarchiv 1864, Band II, S. 291

SG: Das bedeutet, dass die Markierung tatsächlich ein „Patent“ bzw. „Musterschutz“ bedeutet.

Dann bleibt ein Rätsel, warum ich bis jetzt keine russischen Gläser oder andere Produkte mit einer ähnlichen eingepressten Marke gefunden habe! Diese Marke findet man nur auf Gläsern aus Polen von Zabkowice von 1900-1914!

Wahrscheinlich könnte ich, wenn ich fließend Russisch oder Weißrussisch könnte, hier mehr finden:

Zagornov, A. A., Die Justizreform von 1864 und die kapitalistische Modernisierung des russischen Reiches, Minsk 2009
Загорнов, А. А., Судебная реформа 1864 г. и капиталистическая модернизация Российской империи, Минск, БДУ, 2009, С. 235-241

Ich habe mir die Dissertation von **Rosa Luxemburg, Die industrielle Entwicklung Polens, Leipzig 1898**, besorgt, muss sie aber erst noch auswerten ...



Abb. 2017-1/23-03; www.antik-forum.ru/forum/showthread.php?t=24292 ... Клеймо „От МФ на 10 лет“
 Патент от Министерства финансов России на товаров со стекольного завода в Зомбковице - Zabkowice

The screenshot shows a forum thread titled "Клеймо "От МФ на 10 лет" - Антик Форум - Оценка, продажа, покупка антиквариата - антикварный форум - Mozilla Firefox". The forum header features the logo "Антик-Форум" and the text "Оценка. Консультация. Продажа Антиквариат и Коллекционирование".

The thread is in the "Стекло" (Glass) category. The first post by user NEO (registered 12.07.2009, 7,616 messages, reputation 12275) is dated 20.03.2012, 23:39. The post title is "Клеймо "От МФ на 10 лет"". The text says: "Не смог найти в темах, но вроде обсуждалось. Это клеймо патентное или означающее налоговые льготы (почему то такая версия застряла в голове)".

The second post by user Margolana (registered 13.12.2010, 789 messages, reputation 4746) is dated 21.03.2012, 00:02. The text says: "Близко к тексту))) После долгих обсуждений на других форумах мы пришли к такому консенсусу - это финансов России на ввоз товаров с стекольного завода в Зомбковице - Zabkowice (Польша, тогда территория освобождающий товары от ввозной пошлины. По этому клейму "От МФ на 5-10 лет" и узнаются предмет подтверждается и литературой, каталогами стекольного завода в Зомбковице." Below the text is a link: "http://allegro.pl/listing.php/search...ice&view=qttext".

The third post by user NEO (dated 21.03.2012, 00:18) responds to Margolana: "Margolana, спасибо. На другом форуме обсуждается такая вот емкость с крышкой. Сослались на Норитин сайт - патент на определенный срок. Стал искать, нашел подтверждение противоположной своей версии 😊". Below this is a date "11 июля 1864 года" and text: "Высочайше утвержденное Положение о праве собственности на фабричные рисунки параграф 7. На всех изделиях, в коих воспроизводится заявленный рисунок или модель, должен быть выштампелью, в наиболее удобном месте, или на особой, приделанной к изделию, пломбе, знак установле Министерства Финсов, вида, с означением времени, на которое предоставлено владельцу право искл пользования рисунком или моделью." Below this is another quote: "Параграф 9. Срок исключительного права употребления фабричного рисунка или модели начинается оных и продолжается, по желанию просителя, от одного года до десяти лет".

At the bottom of the thread, there are two images of glass items under the heading "Миниатюры": a blue glass bottle with a stopper and a blue glass tray with a central emblem.



Abb. 2017-1/23-04; <https://meshok.net/item/34844171>

A1003. Schatulle aus blauem Glas und Metall, eingepresste Markierung „От МФ 1900 на 10 лет“, Н 10,5 см, В 8,5 см, L 12 см
Zabkowice, Russ. Polen 1900, s. MB Zabkowice 1910, Tafel 101, Nr. 2230x

A1003. Шкатулка из синего стекла ☆

Начальная цена: 23000.00 р
 Ставок: нет

Сделать ставку

Помощь: [Как покупать?](#) [Задать вопрос продавцу](#)

До конца торгов: 3 дня(ей) 16 час.
 Лот размещен: 02/03/2017 13:38:02
 Окончание торгов: 16/03/2017 13:38:02
 Лот находится в городе: Самара (Россия)

Доставка:
 по городу: Самовывоз.
 по стране и миру: Стоимость доставки по стране 350.00 р..

УСЛОВИЯ:
 Покупатель должен выйти на связь в течение 3-х рабочих дней, после закрытия торгов.
 Лот должен быть оплачен в течение 7 рабочих дней!

S30071973 (422) ☆ 151

5.0
 ★ 5 93
 ★ 4 1
 ★ 3 0
 ★ 2 0
 ★ 1 0

94

Зарегистрирован 11/07/2015. 100% положительных отзывов от 323 покупателей.
 На сайте: сегодня, в 08:00.
 "Всё хорошо. Рекомендую."
 Читать все отзывы →

Обсуждение товара (5)

Задать вопрос продавцу после прочтения описания ниже ↓

Все товары продавца (1053)

Добавить продавца в «Любимые»

A. (20.11.2015-9) Очень симпатичная шкатулка из синего стекла и металла.
Размеры: высота-10,5 см, длина-12 см, ширина-8,5 см. Состояние на фото.

Возможно, Вас заинтересуют лоты подобранные на основе ваших предпочтений

ШКАТУЛКА ЧАЙНИЦА СИНЕЕ СТЕКЛО 3800 р	Шкатулка из цветного стекла 1909 17000 р	ШКАТУЛКА СТЕКЛО ДЕРЕВОЛЮЦИОННОЕ 1903Г КУПОРСНОЕ 12000 р	Старинная емкость, шкатулка? купорсное царское 2700 р	ЧАЙНИЦА.КЯХТИНСК ЧАЙ.ОПАЛОВОЕ СТЕКЛО.ДО 17 Г. 5200 р	Чайница чайная банка 19век старинная молочное 6000 р



Abb. 2017-1/23-05; www.antik-forum.ru/forum/showthread.php?t=245725

Rubinglas Lampe RI. Markierung „Von MF für 10 Jahre“. Liebe Kolleginnen und Kollegen, ich bitte Sie um Ihre Meinung zu der Markierung, die ich auf dieser Lampe finde. [...] Die Markierung des MF Jahr für 10 Jahre ist bei der RI nicht lesbar [...].
 [Прошу Вас высказать свое мнение вот по этой лампаде-находке., рубиновое стекло, состояние отличное, есть клеймо от МФ на 10 лет год не видно [...]] **SG: s. MB Zabkowice 1920, Tafel 49, Nr. 2185**
 vgl. <https://www.pressglas-korrespondenz.de/aktuelles/pdf/pk-2016-1w-chukanova-lampe-zabkowice-1920.pdf>



Abb. 2017-1/23-06
 Fußschalen, farbloses und blaues Pressglas, Rand gefaltet
eingepresste Markierung „1901“, z.T. schlecht lesbar
s. MB Zabkowice 1910, Tafel 81, Nr. 2202/I - 2202/IV
Zabkowice, Russ. Polen, 1901

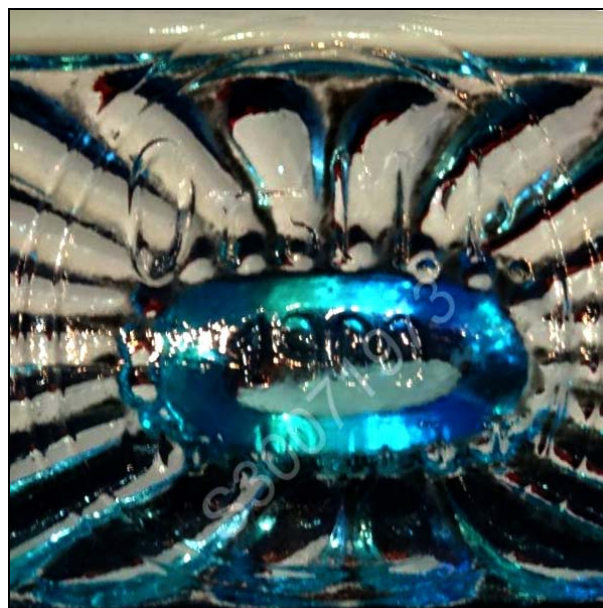

Abb. 2017-1/23-07
Fußschale, farbloses Pressglas
eingepresste Markierung „1902“
s. MB Zabkowice 1910, Tafel 83, Nr. 2204/I-II 1/2
Zabkowice, Russ. Polen, 1902



Abb. 2017-1/23-08
Teller, farbloses Pressglas, „Danae und Schwan“
eingepresste Markierung „1912“
Zabkowice, Russ. Polen, 1912



Abb. 2017-1/23-09
Teedose, blaues Pressglas, satiniert
Vasilij Perlov
eingepresste Markierung „1900“
Staatswappen mit Adler, Initiale „N“ (Zar Nikolaus II.)
s. MB Zabkowice um 1930, Tafel 38, Nr. 2238 IIx
Zabkowice, Russ. Polen, 1900
s.a. Abb. 2008-2/239, eingepresste Markierung „1903“



Abb. 2017-1/23-10
Zucker- bzw. Teedose, farbloses Pressglas
eingepresste Markierung „1900“
s. MB Zabkowice 1910, Tafel 101, Nr. 2230x
Zabkowice, Russ. Polen, 1900

Abb. 2017-1/23-11
 Zucker- bzw. Teedose, farbloses Pressglas, „Frau mit Kind“
 eingepresste Markierung „1911“
 s. MB Zabkowice um 1930, Tafel 38, Nr. 2251/IIAx
 Zabkowice, Russ. Polen, 1911

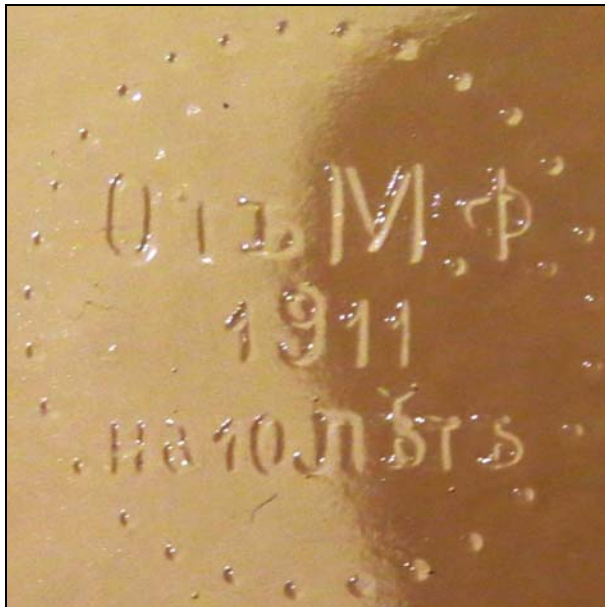

⇒⇒

Abb. 2017-1/23-12
 Zucker- bzw. Teedose, farbloses Pressglas, „Frau mit Kind“
 eingepresste Markierung „1911“
 s. MB Zabkowice um 1930, Tafel 38, Nr. 2251/IIAx
 Zabkowice, Russ. Polen, 1911



Abb. 2017-1/23-13
 Zucker- bzw. Teedose, farbloses Pressglas, „Rose auf Blatt“
 keine eingepresste Markierung
 Hersteller unbekannt, Russland ?, 1890-1917



Abb. 2017-1/23-14
 Zucker- bzw. Teedose, farbloses Pressglas, „Putten“
 keine eingepresste Markierung
 Hersteller unbekannt, Russland ?, 1890-1917



Abb. 2017-1/23-15
 Zucker- bzw. Teedose, farbloses Pressglas, Ranken, Sablée
keine eingepresste Markierung
 gefunden mit GOOGLE Bilder in Russland 2017-03
 SG: Hersteller unbekannt, Russland ?, 1850-1917
 Stopfer: nicht russisch, sondern S. Reich & Co., 1873!
 s. MB Reich 1873, Tafel 28, Nr. 2078
 s. MB Reich 1907, Tafel 28, Nr. 2078
 der Deckel wurde ersetzt durch ein Dekorglas!



www.pressglas-korrespondenz.de/aktuelles/pdf/pk-2006-3w-stopfer-reich-dose-putten.pdf

www.pressglas-korrespondenz.de/aktuelles/pdf/pk-2010-2w-maierholzner-reich-dose-putte.pdf

Abb. 2006-3/187
 Zuckerkoffer mit Putte und Ranken-Dekor, Metallmontierung,
 Ranken mit blauer Emailfarbe bemalt
 farbloses Pressglas, H 9,5 cm, B 8,7 cm, L 12,3 cm
 Sammlung Stopfer
 S. Reich & Co., 1873 bis 1907 (-1918?)
 s. MB Reich 1873, Tafel 28, Nr. 2078
 s. MB Reich 1907, Tafel 28, Nr. 2078
 vgl. Zuckerkoffer mit Portrait Kaiser Franz Joseph I. und
 Ranken-Dekor, MB 1873 und MB 1907, Nr. 2183



Abb. 2003-2-02/015
 Preis-Courant S. Reich & Co. Mai 1873, Tafel 28, Zuckerdosen
 u. Zuckerkoffer, Sammlung Foto-Archiv Vsetín Inv.Nr. 1083 ff.
 (wegen der besseren Qualität wird hier die identische Zeichnung
 aus MB 1907 verwendet)



Abb. 2017-1/23-16a

Zucker- bzw. Teedose, kobalt-blaues Pressglas, „Schleifen“
Boden 8,8 x 12,5 cm, Deckel 7,3 x 10,7 cm, H 9,1 cm

keine eingepresste Markierung

s. MB Zabkowice 1910, Tafel 101, Nr. 1012x

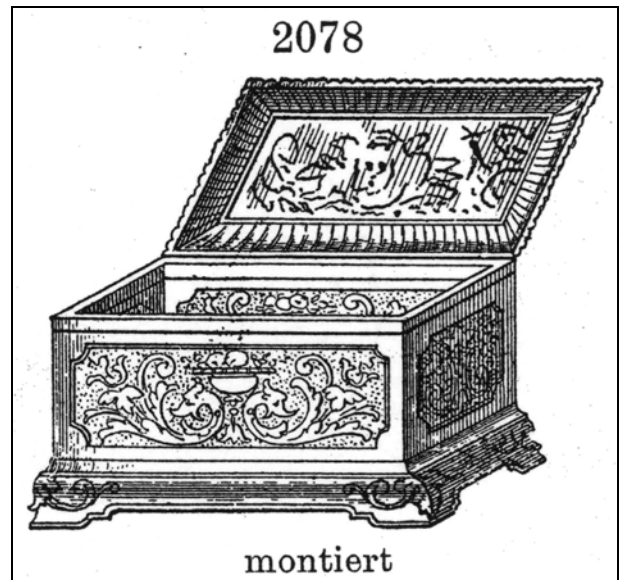
s. MB Zabkowice um 1920, Tafel 54, Nr. 1012x

Sammlung SG, Foto Jasmin K.

(auch farblos, eingepresste Markierung nicht angegeben)

Zabkowice, Russ. Polen, 1910

gefunden in Tschechien 2017-01



Abb. 2017-1/23-16b
 Zucker- bzw. Teedose, farbloses Pressglas, „Schleifen“
keine eingepresste Markierung angegeben
 s. MB Zabkowice 1910, Tafel 101, Nr. 1012x
 s. MB Zabkowice um 1920, Tafel 54, Nr. 1012x
 (auch kobalt-blau, ohne eingepresste Markierung!)
 Zabkowice, Russ. Polen, 1910
 gefunden in Russland 2017-03



Abb. 2017-1/23-17
 Zucker- bzw. Teedose, farbloses Pressglas, „Eichhörnchen“
 keine eingepresste Markierung
Hersteller unbekannt, Russland ?, 1890-1917



Abb. 2017-1/23-18
 Zucker- bzw. Teedose, farbloses Pressglas, „Rose“
eingepresste Markierung „1902“
 s. MB Zabkowice 1910, Tafel 102, Nr. 2234x
 Zabkowice, Russ. Polen, 1902



Abb. 2017-1/23-19
 Zucker- bzw. Teedose, blaues Pressglas, „Ringe mit Linien“
 eingepresste Markierung „1909“
 s. MB Zabkowice 1910, Tafel 104, Nr. 2248x
 Zabkowice, Russ. Polen, 1909

Abb. 2017-1/23-20
 Ascher, farbloses Pressglas, „Pferdekopf“
 eingepresste Markierung „1909“
 s. MB Zabkowice 1910, Tafel 116, Nr. 268x
 Zabkowice, Russ. Polen, 1909



Abb. 2017-1/23-21
 Ascher, farbloses Pressglas, „Hundekopf mit Rebhuhn“
 eingepresste Markierung „1910“
 s. MB Zabkowice 1910, Tafel 116, Nr. 270x
 Zabkowice, Russ. Polen, 1910

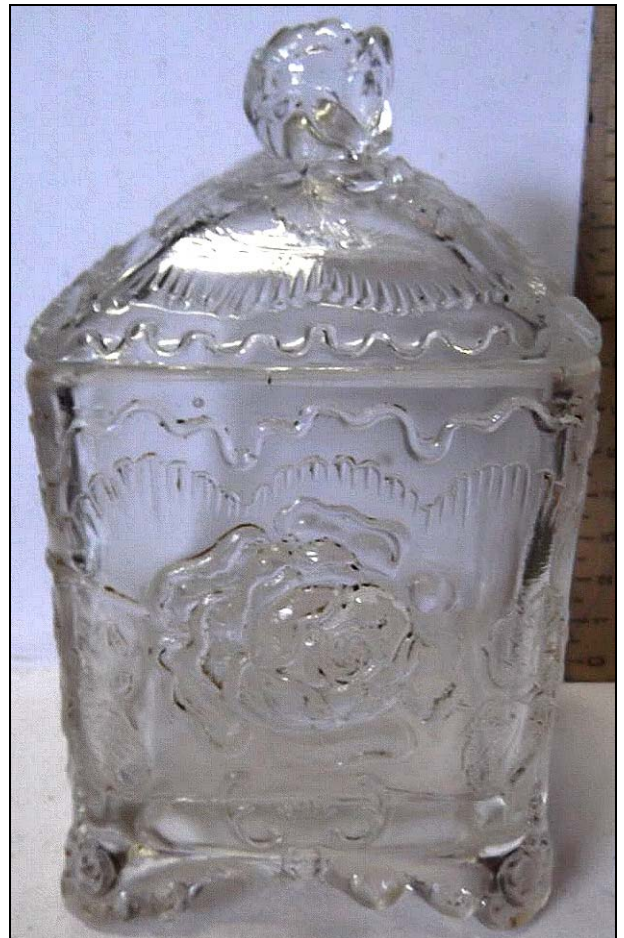

Abb. 2017-1/23-22
 Ascher, farbloses Pressglas, „Mädchen mit Bändern“
 eingepresste Markierung „1912“
 s. MB Zabkowice 1912, Tafel 29, Nr. 1409x, Verre Brillant
 Zabkowice, Russ. Polen, 1912



Abb. 2017-1/23-23
<https://meshok.net/item/34844171>
 Schatulle aus blauem Glas, H 10,5 cm, B 8,5 cm, L 12 cm
 eingepresste Markierung „От МФ 1900 на 10 лет“,
 Zabkowice, Russ. Polen 1900,
 s. MB Zabkowice 1910, Tafel 101, Nr. 2230x

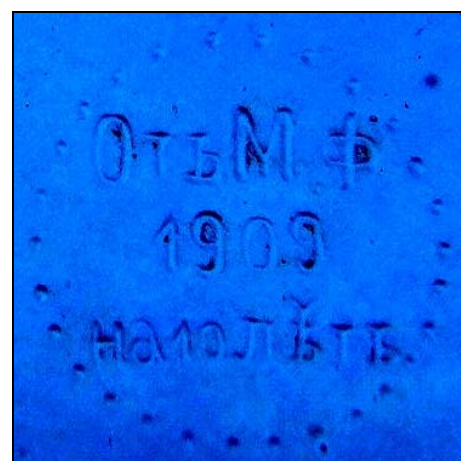

Abb. 2017-1/23-24; [http://newauction.ru/offer/starinnaja_shkatulka_chajnica_ot_mf_na_10_let_1904 \[...\]](http://newauction.ru/offer/starinnaja_shkatulka_chajnica_ot_mf_na_10_let_1904[...]39447099407655.html) 39447099407655.html
 Exklusiv Schatulle - Teedose von MF 10 Jahre 1904 - ORIGINAL !!! DO NOT MISS !!! Von 1 Rubel !!!!
 СТАРИННАЯ ШКАТУЛКА-ЧАЙНИЦА от МФ на 10 лет 1904 г. ОРИГИНАЛ!!! НЕ УПУСТИТЕ!!! С 1 РУБЛЯ!!!!
 SG: s. MB Zabkowice um 1930, Tafel 38, Nr. 2241/x



Abb. 2017-1/23-25; https://meshok.net/item/28334423_РУССКИЙ_МОДЕРН_старинная_пепельница
 Ascher, farbl. Pressglas, „Mädchen mit Bändern“, eingepresste Markierung „1912“, nicht Russland Maltsov / Россия Малтсов!
 s. MB Zabkowice 1912, Tafel 29, Nr. 1409x, Verre Brillant, Zabkowice, Russ. Polen, 1912

РУССКИЙ МОДЕРН:старинная пепельница НИМФА,стекло,горельеф, от МФ 1912г, Россия Мальцов?

Доступно: 1 шт.
 Цена: 65000.00 р

Купить

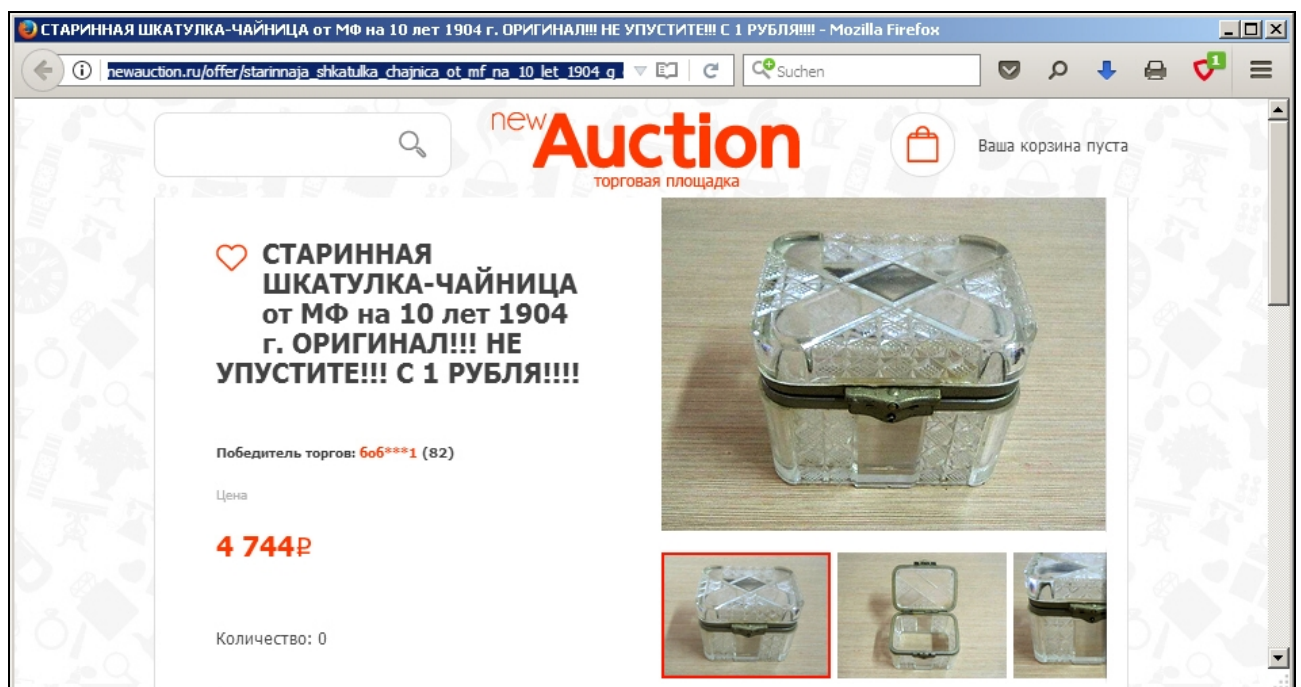
Положить в корзину

Помощь: [Как покупать?](#) [Задать вопрос продавцу](#)

Лот размещен: 08/03/2017 23:54:11
 Предложение действительно до: 15/03/2017 23:54:11
 Лот находится в городе: Колпино (Россия)

Доставка: по городу: Самовывоз.

Лот размещен в разделе [Антиквариат и Искусство](#) → [Стекло и Хрусталь](#) → [До 1917 г.](#)

Подробное описание

тяжеленное стекло ,горельеф в стиле модерн,ручная резка, надпись-"от мф 1912 на 10 лет" (от министерства финансов на 10лет),состояние на фото,доставка лота в другой регион - почта России или курьер

Юлия6416 (932) 5.0 (114 reviews)

Зарегистрирован 20/07/2015. 100% положительных отзывов от 354 покупателей.
 На сайте: сегодня, в 10:27.
 "рекомендую"

Задать вопрос продавцу после прочтения описания ниже ↓

Все товары продавца (3798)

Добавить продавца в «Любимые»

Abb. 2017-1/23-26; https://meshok.net/item/37609414_ШКАТУЛКА_СТЕКЛО_ЦАРИЗМ?from_recor
 Zucker- bzw. Teedose, farbloses Pressglas, „Rose auf Blatt“, keine eingepresste Markierung
 Hersteller unbekannt, Russland ?, 1890-1917

ШКАТУЛКА СТЕКЛО ЦАРИЗМ

Доступно: 1 шт.
 Цена: 1000.00 р

Купить

Положить в корзину

Помощь: [Как покупать?](#) [Задать вопрос продавцу](#)

Лот размещен: 01/03/2017 14:39:36
 Предложение действительно до: 22/03/2017 14:39:36
 Лот находится в городе: Тула (Россия)

Доставка: по городу: Самовывоз.

Лтava71 (1463) 5.0 (219 reviews)

Зарегистрирован 25/07/2015. 100% положительных отзывов от 1041 покупателей.
 На сайте: сегодня, в 09:17.
 "все ок"

Задать вопрос продавцу после прочтения описания ниже ↓

Возможно, Вас заинтересуют лоты подобранные на основе ваших предпочтений

- ШКАТУЛКА СТЕКЛО НАЧ 20 ВЕКА. 1700 р
- Шкатулка маслѣнка стекло царизм Белочка 1370 р
- Шкатулка из цветного стекла 1909 17000 р
- A1003. Шкатулка из синего стекла 23000 р
- ШКАТУЛКА СТЕКЛО ЦАРИЗМ 1000 р
- ШКАТУЛКА ЧАЙНИЦА СИНЕЕ СТЕКЛО 3800 р





Abb. 2017-1/23-27; https://meshok.net/item/37609685_Шкатулка_из_цветного_стекла_1909?from_recor
 Zucker- bzw. Teedose, blaues Pressglas, „Ringe mit Linien“, eingepresste Markierung „1909“
 s. MB Zabkowice 1910, Tafel 104, Nr. 2248x, Zabkowice, Russ. Polen, 1909

Шкатулка из цветного стекла 1909 - Череповец - Mozilla Firefox

https://meshok.net/item/37609685_Шкатулка_из_цветного_стекла_1909?fr | Suchen

мешок Я ищу ...

Шкатулка из цветного стекла 1909 ☆

Начальная цена: 17000.00 р
 Ставок: нет

Блиц-цена: 20000.00 р

Помощь: [Как покупать?](#) [Задать вопрос продавцу](#)

До конца торгов: **12 дня(ей) 12 час.**
 Лот размещен: 05/03/2017 00:23:11

Евгений 69 (0) ☆☆☆²

Зарегистрирован 15/02/2016. На данный момент о продавце нет отзывов.

На сайте: вчера, в 10:54.

Обсуждение товара (5)

Все товары продавца (12) 📦

Добавить продавца в «Любимые»

Добавить лот в «Избранные»

Пожаловаться на лот!

Шкатулка антикварная:
 - производство 1909 г.;
 - с надписью (литой) "От МФ 1909 на 10 лет";
 - размер 111x76x87мм.;

Abb. 2017-1/23-28; <https://meshok.net/item/48411699>
 Zucker- bzw. Teedose, farbloses Pressglas, „Frau mit Kind“, eingepresste Markierung „1911“
 s. MB Zabkowice um 1930, Tafel 38, Nr. 2251/IIAx, Zabkowice, Russ. Polen, 1911

ШКАТУЛКА СЮЖЕТНАЯ МАТЬ И ДИТА от МФ 1911г. на 10 лет РЕДКОСТЬ - Mozilla Firefox

<https://meshok.net/item/48411699> | Suchen

мешок Я ищу ...

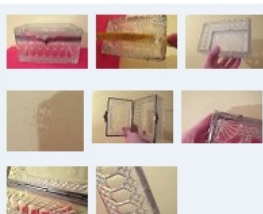
ШКАТУЛКА СЮЖЕТНАЯ МАТЬ И ДИТА от МФ 1911г. на 10 лет РЕДКОСТЬ ☆

Доступно: 1 шт.
 Цена: 25000.00 р

Помощь: [Как покупать?](#) [Задать вопрос продавцу](#)

Лот размещен: 12/03/2017 03:17:52
 Предложение действительно до: 15/03/2017 03:17:52
 Лот находится в городе: Тамбов (Россия)

Доставка:
 по городу: За дополнительную плату:
 500.00 руб.

ЭД-BARS (1977) ☆☆☆²⁹¹

5.0

★5 149
 ★4 0
 ★3 0
 ★2 0
 ★1 0

Зарегистрирован 12/12/2008. 100% положительных отзывов от 861 покупателей.

На сайте: сегодня, в 13:04.

“Надежный ответственный партнер. Сделка прошла на отлично. Спасибо большое этому человеку и дай Бог здоровья.”

[Читать все отзывы →](#)



Abb. 2017-1/23-29; **GOOGLE Bilder, Suche „стекло От МФ на 10 лет“ (2017-03)**



Abb. 2016-2-02/104; Sammlung Blog Zbieracz staroci
MB Zabkowice 1910/1977, Pressglas, Tafel 100-104, Zucker- und Teedosen, Nr. 349x ... 1102



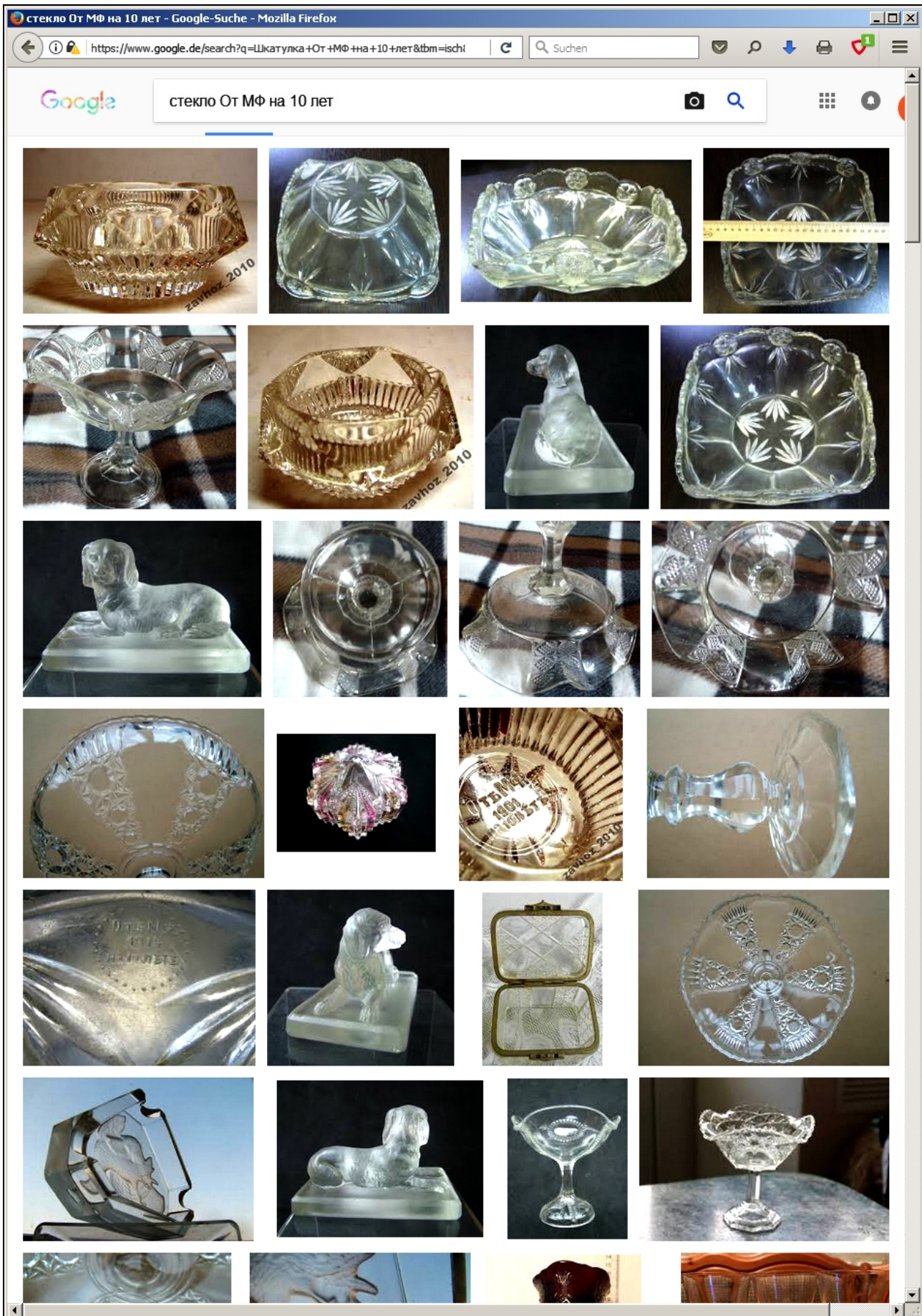
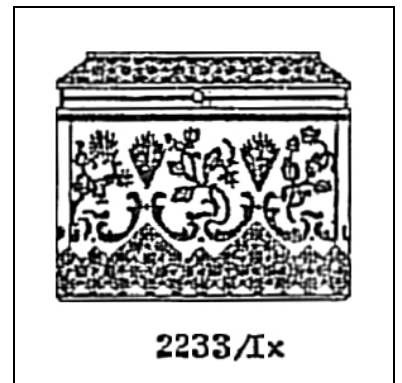
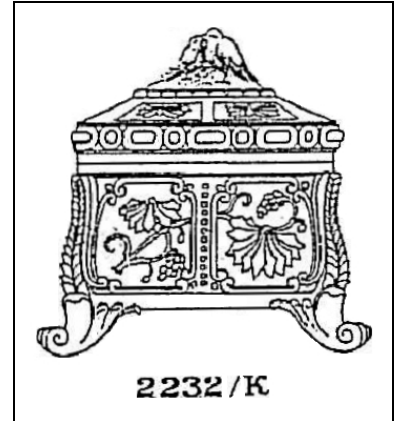
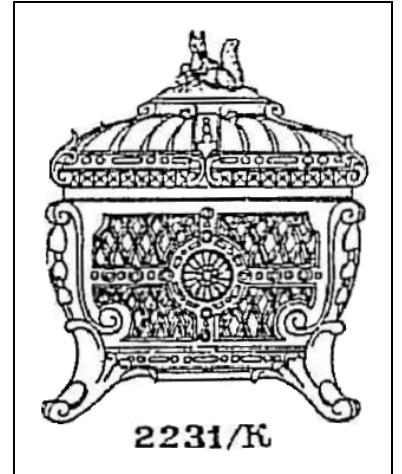
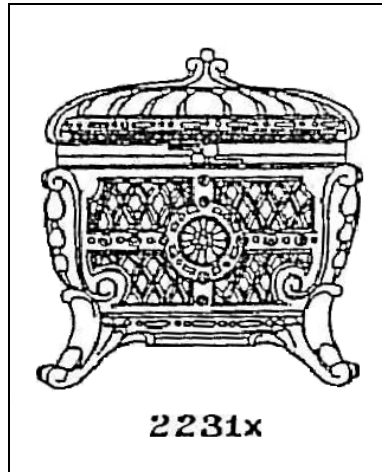
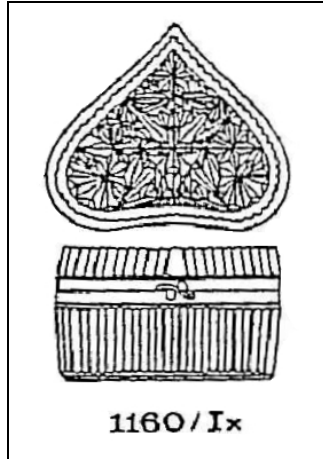
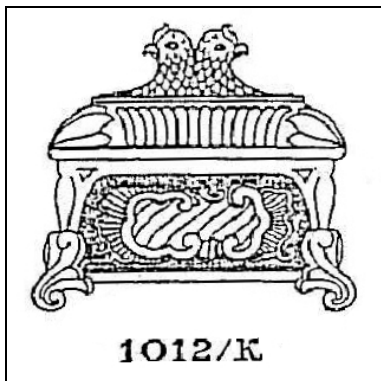
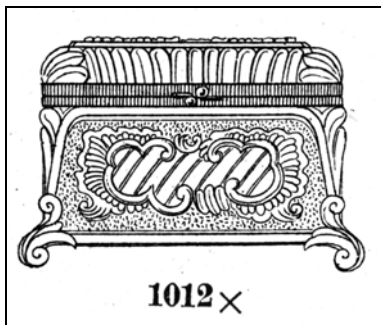
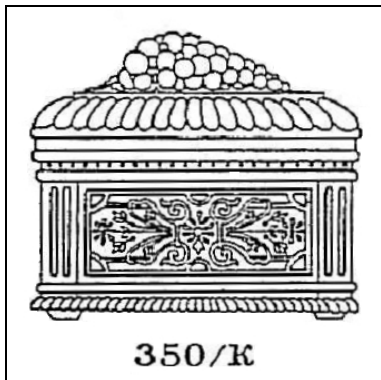
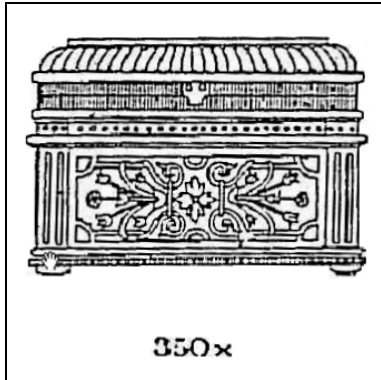
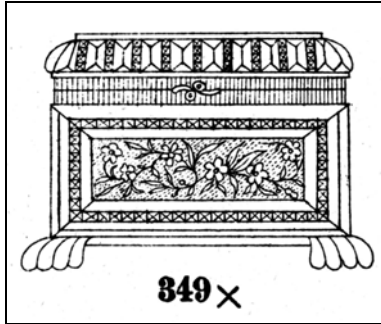

Abb. 2016-2-02/104

MB Zabkowice 1910/1977, Pressglas, Tafel 100, Zuckerdosen, Teedosen, Nr. 349 ... 2232
Sammlung Blog Zbieracz staroci

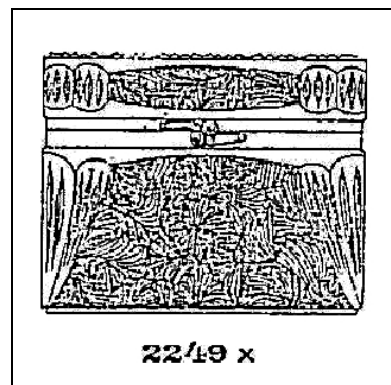
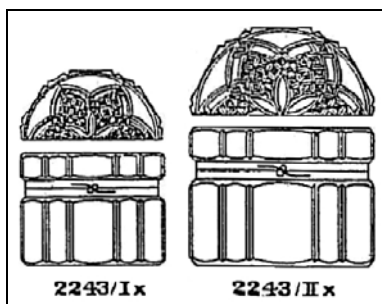
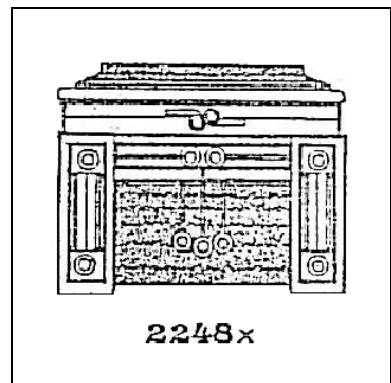
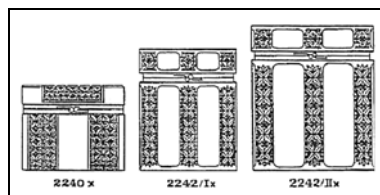
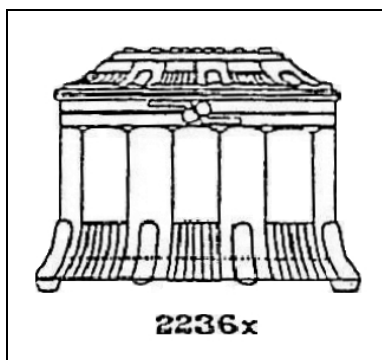
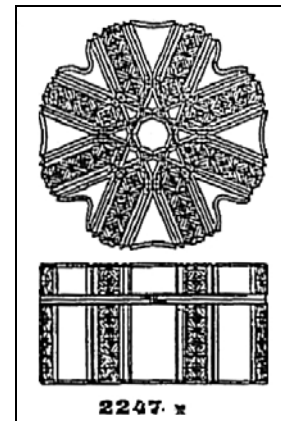
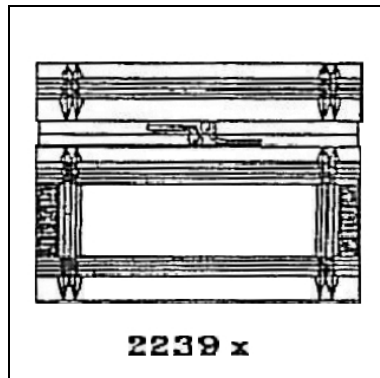
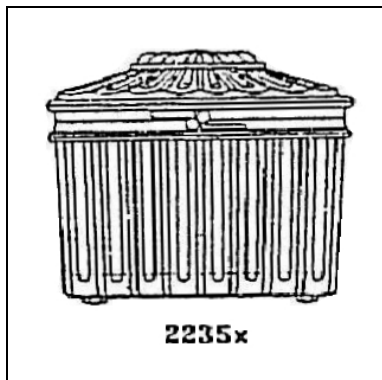
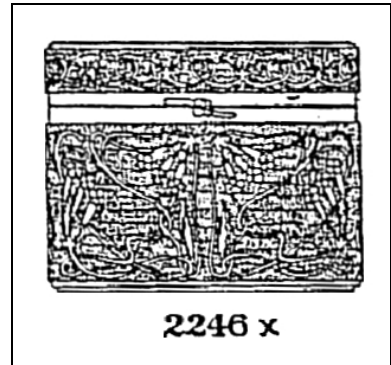
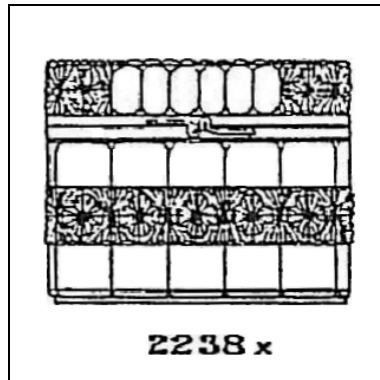
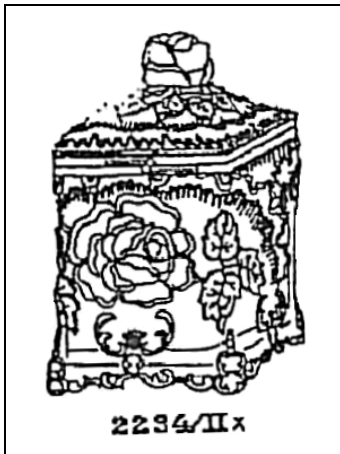
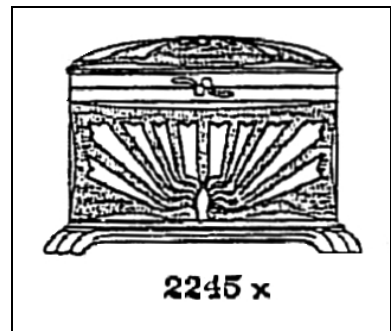
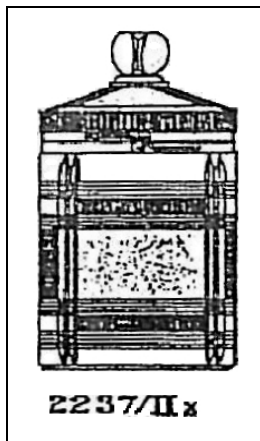

Abb. 2016-2-02/105

MB Zabkowie 1910/1977, Pressglas, Tafel 101, Zuckerdosen, Teedosen, Nr. 349 ... 2231

Sammlung Blog Zbieracz staroci

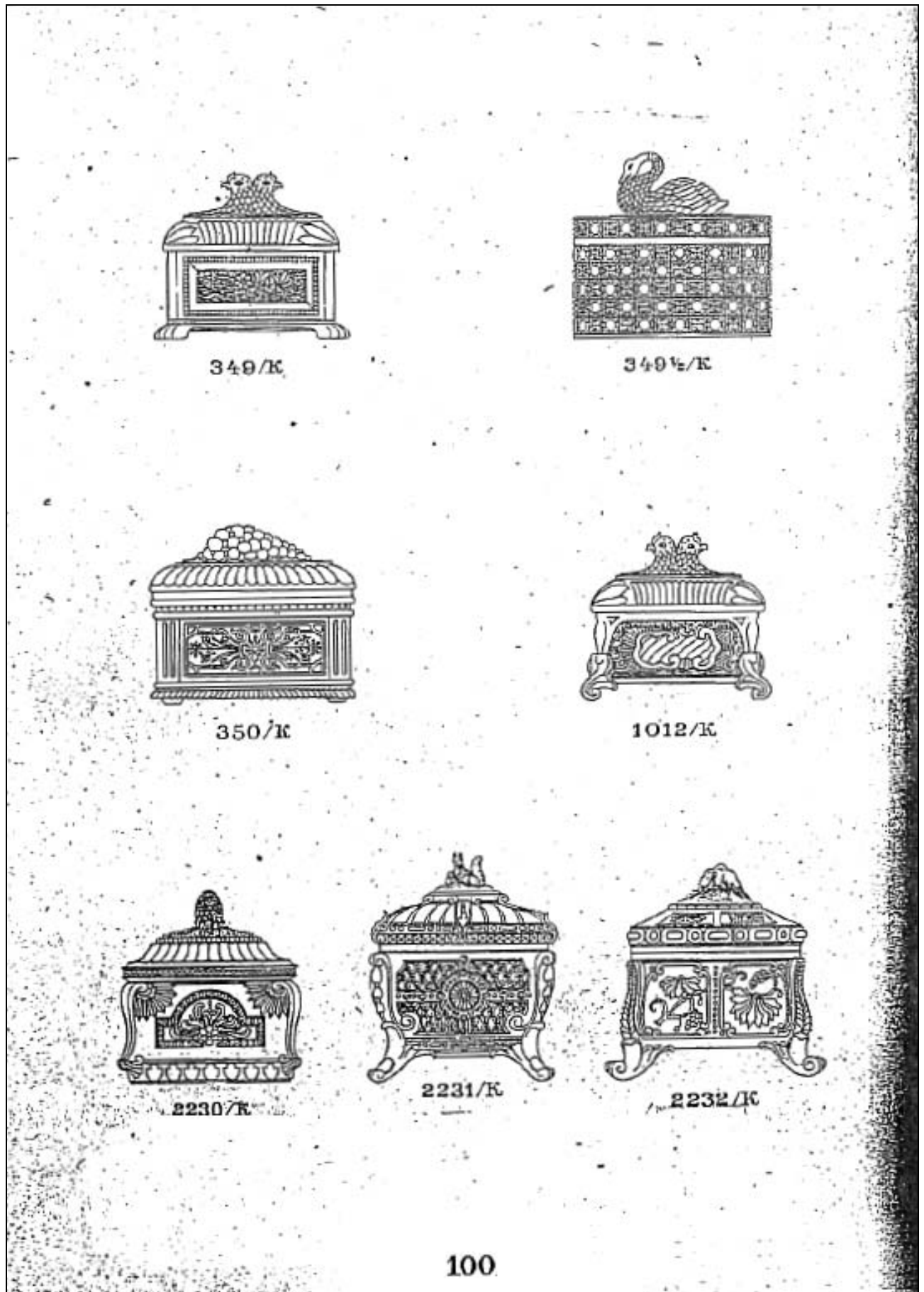

Abb. 2016-2-02/106

MB Zabkowice 1910/1977, Pressglas, Tafel 102, Zuckerdosen, Teedosen, Nr. 2232 ... 2239
Sammlung Blog Zbieracz staroci

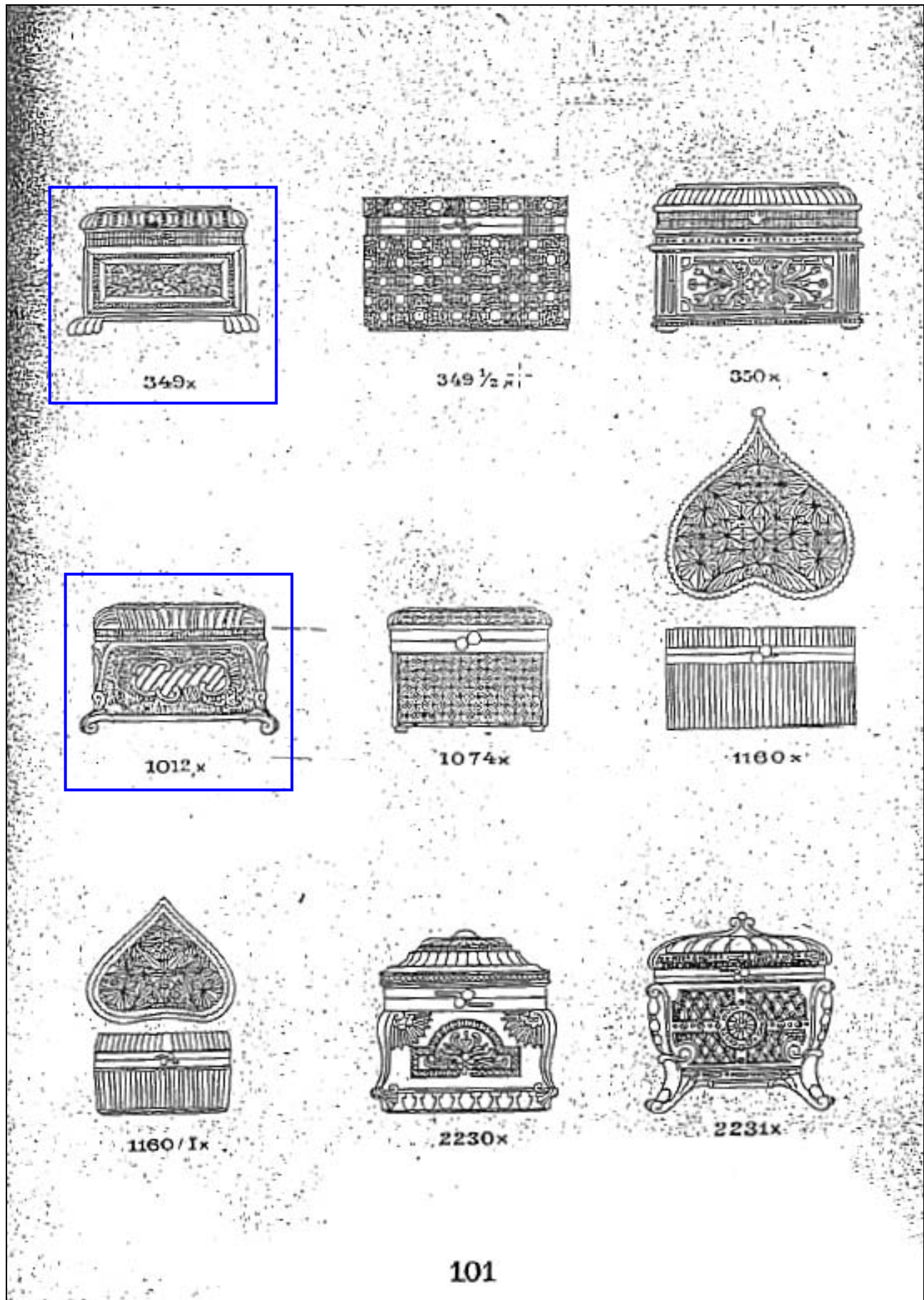

Abb. 2016-2-02/107

MB Zabkowice 1910/1977, Pressglas, Tafel 103, Zuckerdosen, Teedosen, Nr. 2240 ... 2247

Sammlung Blog Zbieracz staroci

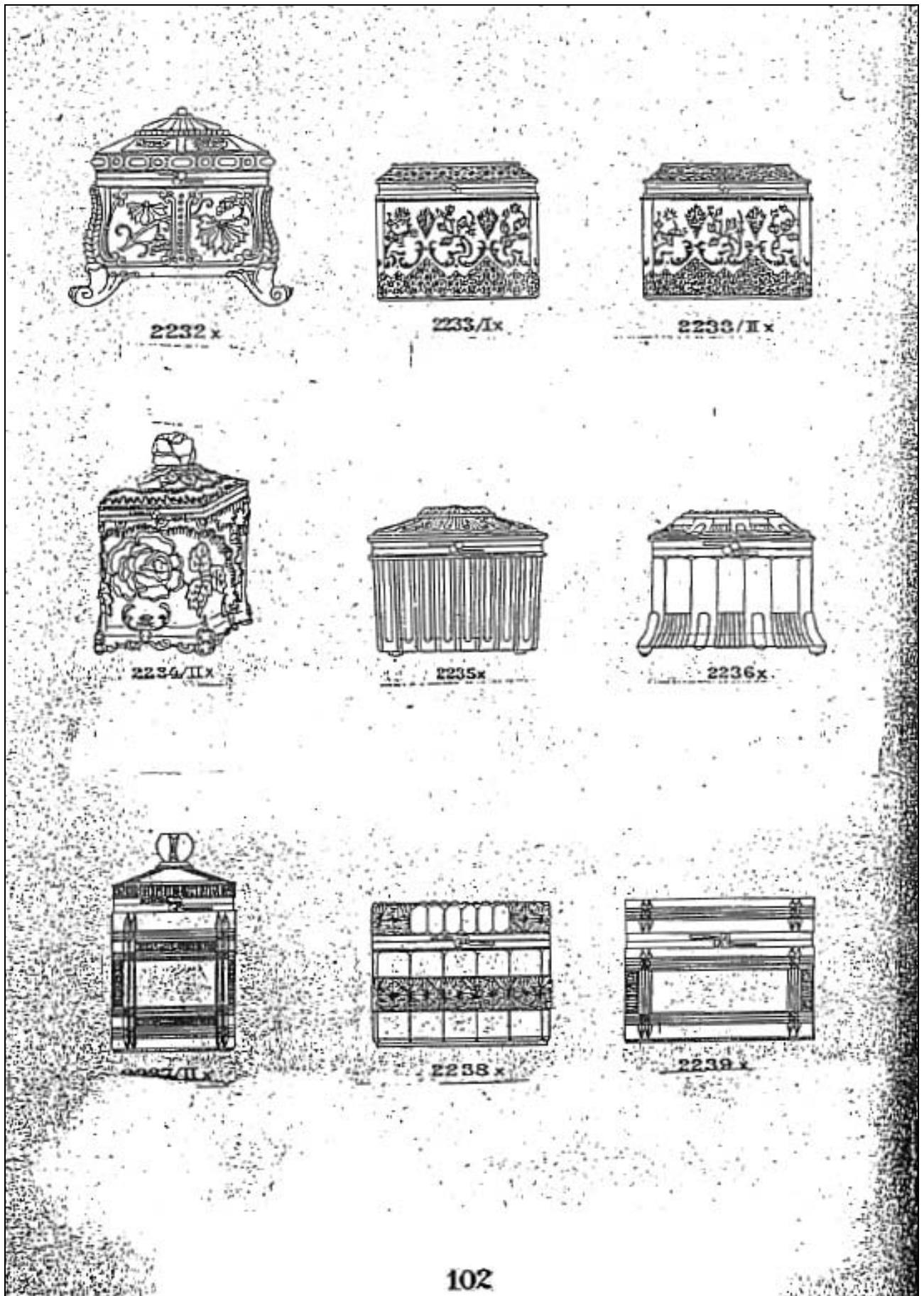

Abb. 2016-2-02/108

MB Zabkowice 1910/1977, Pressglas, Tafel 104, Zuckerdosen ..., Nr. 2248 ... 1102
Sammlung Blog Zbieracz staroci



Abb. 2007-4-01/041
MB Zabkowitz um 1920, Tafel 54, Dosen
Sammlung Geiselberger

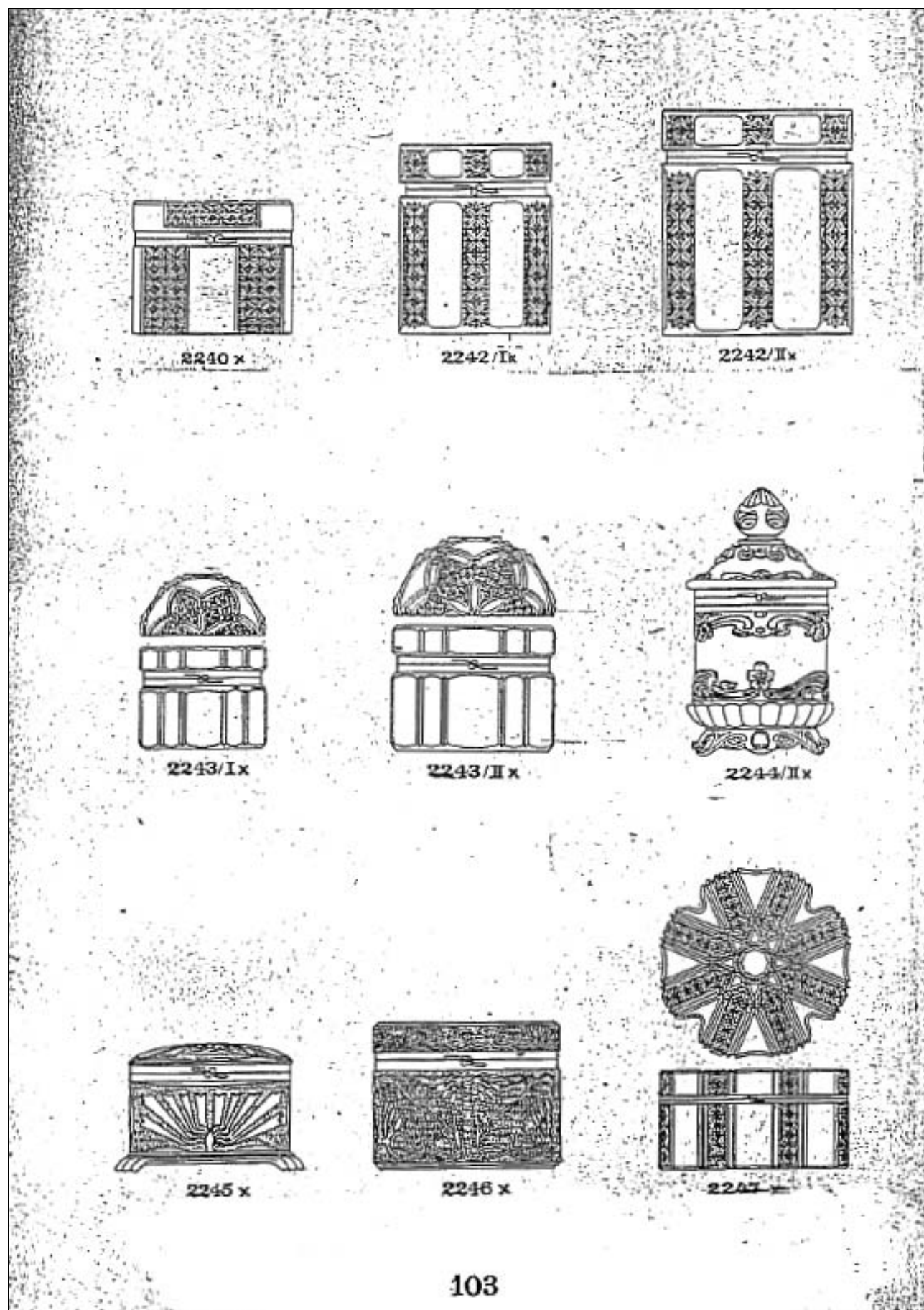

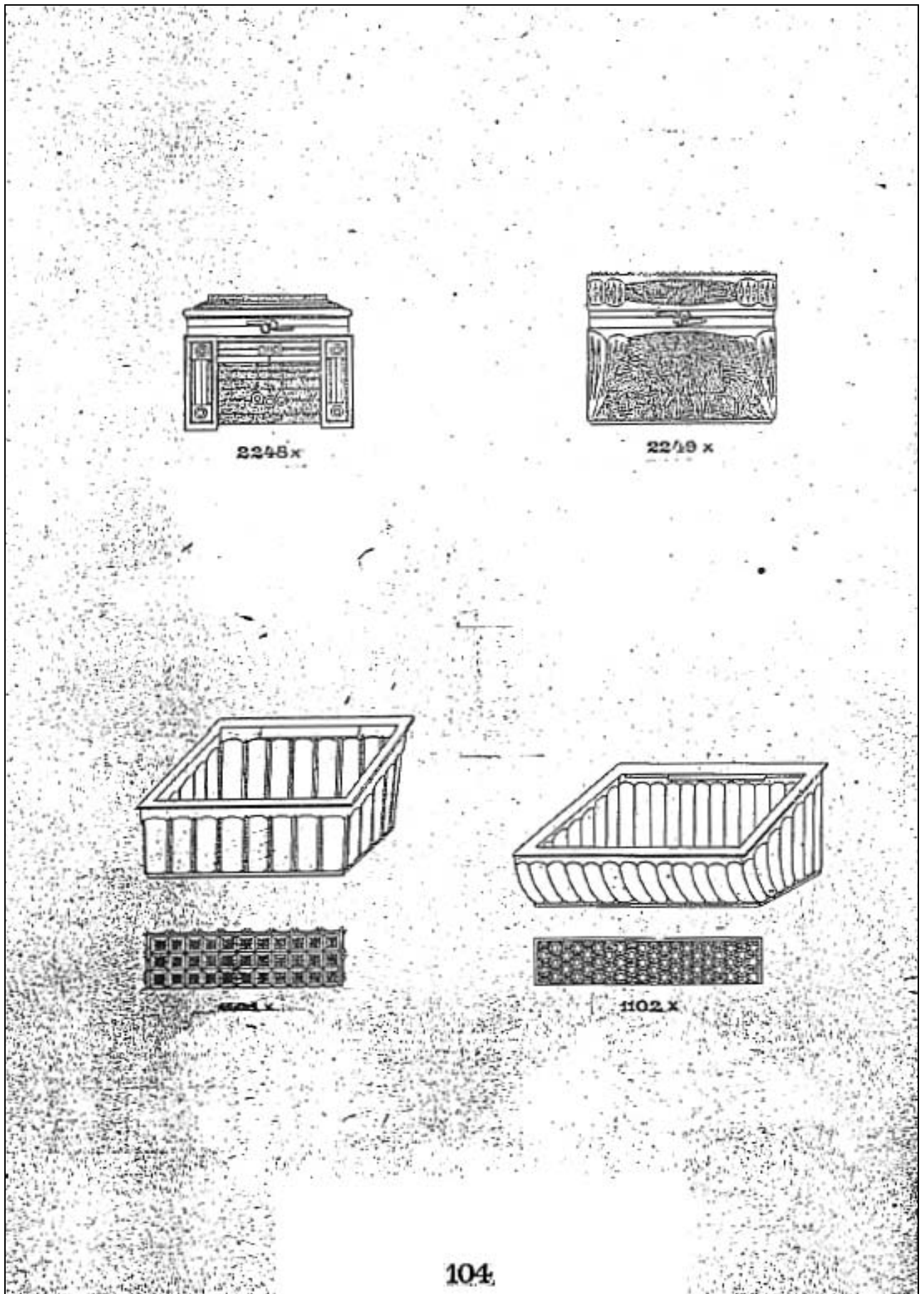

Abb. 2016-2-01/029

MB Zabkowice 1912, Pressglas Bürobedarf, Tafel 27, Schreibzeug, Ascher, Nr. 218, 437, 238, 268-271, 1410
 Sammlung Blog Zbieracz staroci

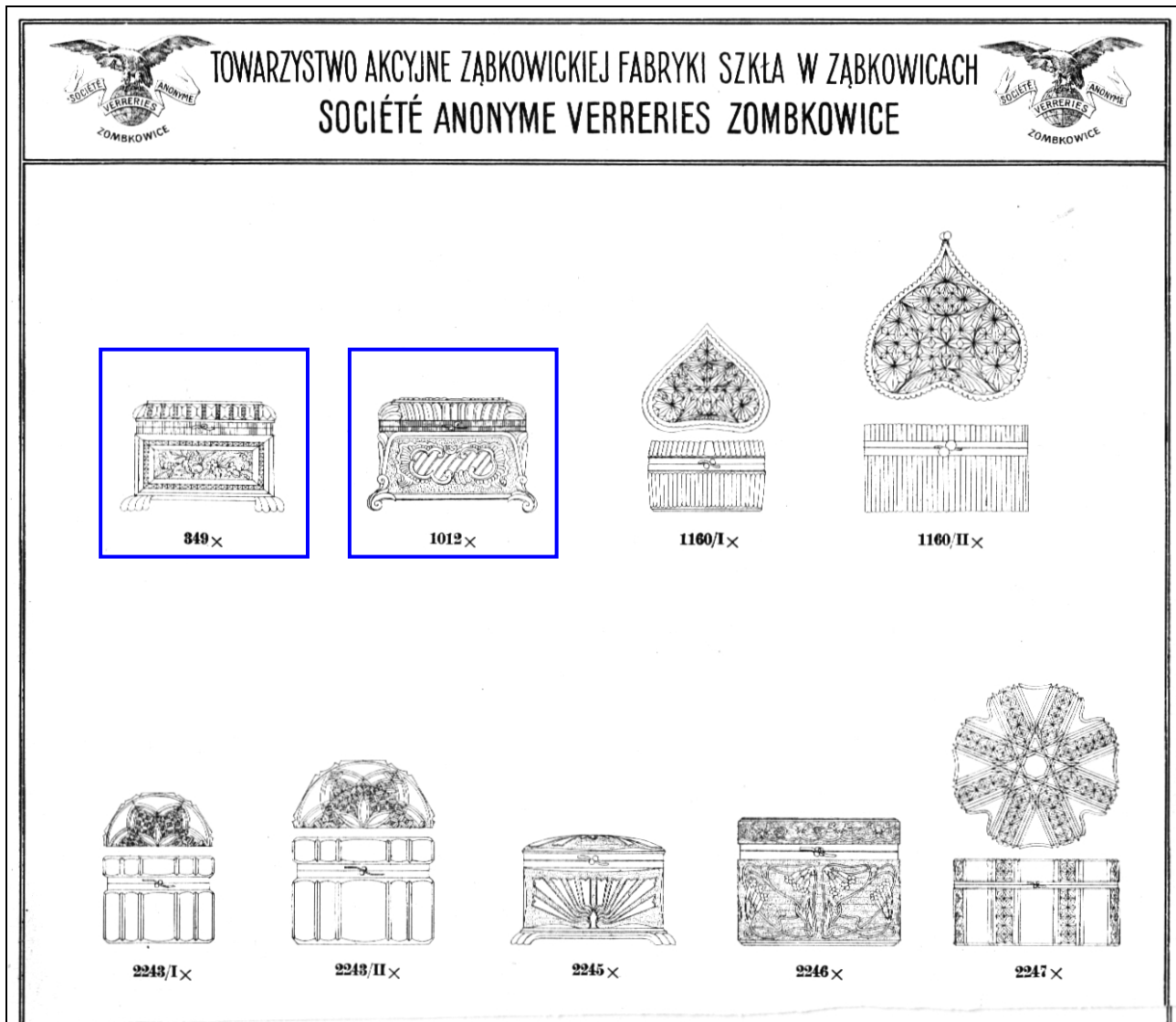

Стекланный заводъ Зомбковицы



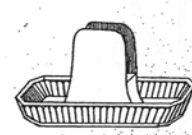



218 x



437 x
III



238 x



268 x

Ора.М.Ф.
1909
на 10.чбръ.



269 x

Ора.М.Ф.
1909
на 10.чбръ.



270 x

Ора.М.Ф.
1910
на 10.чбръ.

Qualité:
Verre Brillant



271 x

Ора.М.Ф.
1910
на 10.чбръ.

Qualité:
Verre Brillant

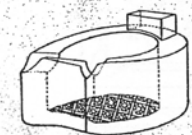

1410 x

27

Abb. 2016-2-01/031

MB Zabkowice 1912, Pressglas Bürobedarf, Tafel 29, Ascher, Nr. 1404 ... 1409

Sammlung Blog Zbieracz staroci



Abb. 2016-2-01/053

MB Zabkowie 1913, Pressglas Bürobedarf, Tafel 22, Ascher, Nr. 1408 ... 1415

Sammlung Blog Zbieracz staroci

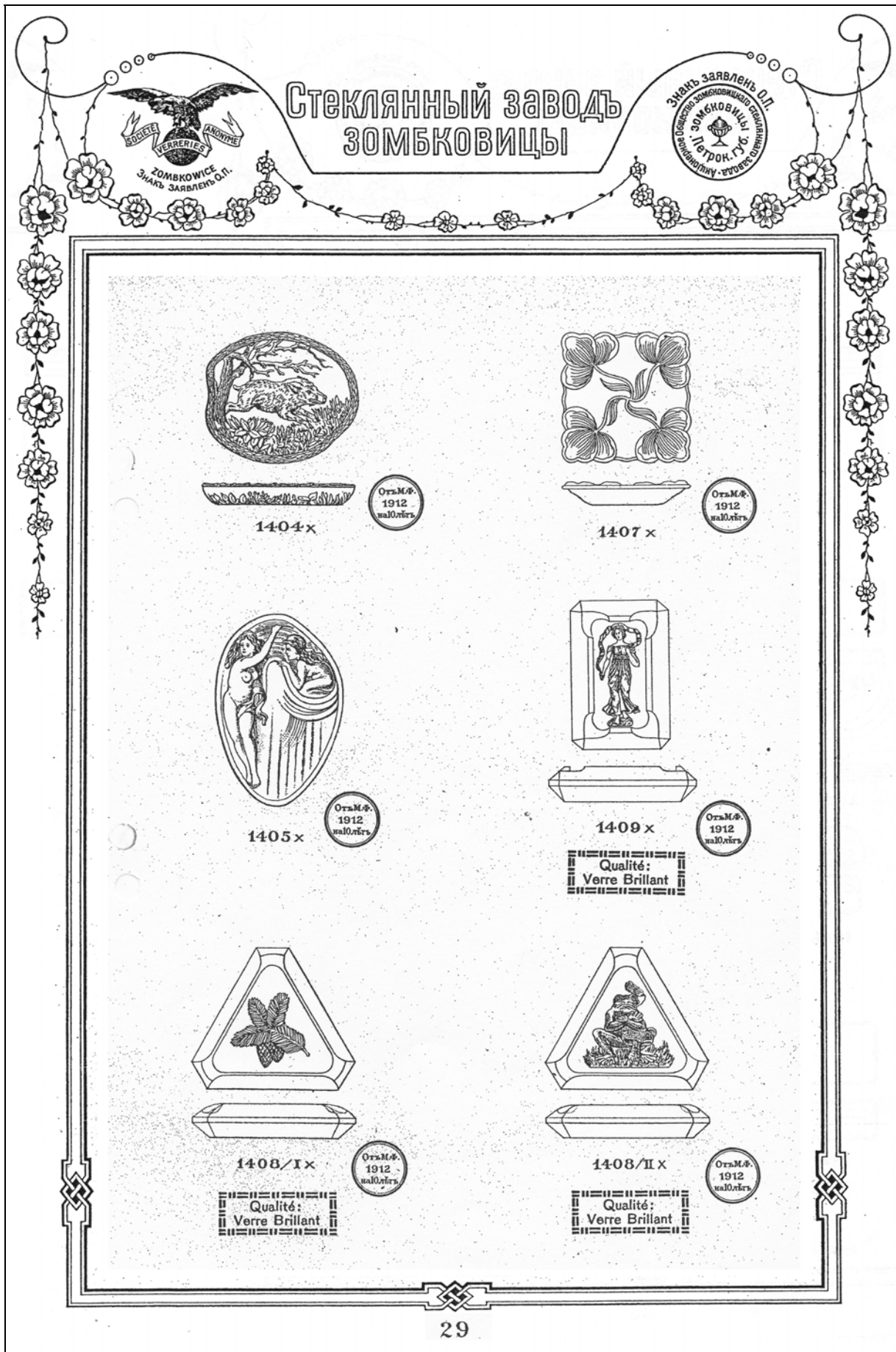

Abb. 2006-4-03/053
MB Pressglas Zabkowitz, um 1930, Tafel 38, Zuckerkasten
Archiv Rona Crystal, Lednické Rovne



Siehe unter anderem auch:

- PK 2005-2 Peterson, SG, Weinkelch und Teller „Écussons“ aus uran-grünem Pressglas mit Marke Russischer Adler, Gläser für Zar Nikolaus I. von Russland?
- PK 2005-3 Allen, Peterson, SG, Russian Vaseline Flint Glass Goblet or Tea Glass, circa 1850
- PK 2005-3 SG, eBay, Vaseline Flint Glass Goblet, Russian circa 1850s
- PK 2005-3 SG, Stopfer, Schale mit eingepresster kyrillischer Inschrift und „1905“, Herst. unbekannt
- PK 2006-1 Eichler, SG, Auch ein Pressglas: ein Isolator aus grünem Pressglas mit dem Staatswappen Russlands „Russischer Adler“, Maltsovskoje, vor 1917
- PK 2006-1 Eichler, SG, Akim V. Maltsov und die Kristallmanufaktur Gus-Khrustalny in der Region Wladimir, Pressglas mit dem Staatswappen Russlands
- PK 2006-3 SG, Cavalot, Peterson, Eichler, Set of 8 Russian Enamelled Vaseline Uranium Glass Goblets, ca. 1850 [Glaswerke Maltsov, mit eingepresstem doppel-köpfigem Adler; Fedorvsk Brothers / Maltsovskoje]
- PK 2006-3 SG, Eichler, Überblick zur Geschichte der Glasherstellung in Russland; Kaiserliche Kristall-Manufaktur in St. Petersburg 1777-1917
- PK 2006-3 SG, Eichler, Kristallglasfabrik Dyatkovo Khrustal OJSC [Дятковский Хрусталь] Zur Geschichte der Glasunternehmen der Familie Maltsov in Russland, Teil 1
- PK 2006-3 SG, Eichler, Kristallglasfabrik Gusevskoy Khrustalny zavod™ [Гусевской Хрустальный] Zur Geschichte der Glasunternehmen der Familie Maltsov in Russland, Teil 2
- PK 2006-3 SG, Bücher zur Lomonossow Porzellan-Manufaktur St. Petersburg 1744-1994 Wurde dort Kristallglas hergestellt?
- PK 2006-4 Stopfer, SG, Gerstner, Peltonen, Opak-schwarze Pressgläser nicht aus Russland: Zabkowice, Schlesien, vor 1918 (Zuckerkasten Palast und Schlittenfahrt ...) ●
- PK 2007-1 Eichler, SG, Inhalt des Buches: Mikhail Alekseevich Besborodov, Steklodelie v drevnej Ruci [Die Glasmacherei in der alten Rus], Minsk 1956
- PK 2007-1 Kurinsky, David Bezborodko, The Odyssey of a Jewish Glassmaker
- PK 2007-1 SG, Stopfer, Zuckerkasten mit russischem Palast, Zabkowice, um 1930, mit Marke ●
- PK 2007-2 Matthäi, Die Industrie Russlands in ihrer bisherigen Entwicklung und in ihrem gegenwärtigen Zustande ... mit besonderer Berücksichtigung der Allgemeinen russischen Manufaktur-Ausstellung in St. Petersburg 1870
- PK 2007-2 Shelkovnikov, Russisches Glas vom 11. bis zum 17. Jahrhundert
- PK 2007-2 Shelkovnikov, Russisches Glas des achtzehnten Jahrhunderts
- PK 2007-2 Shelkovnikov, Russisches Glas der 1. Hälfte des neunzehnten Jahrhunderts
- PK 2007-2 Shelkovnikov, Russisches Glas der 2. Hälfte des neunzehnten Jahrhunderts
- PK 2007-2 Weihs, SG, Rosa Teekasten - russisch-kyrillische Inschrift „Vasili Perlov & Cie. ... 1787“, und russisch-kaiserlicher Adler, Zabkowice, um 1903 ●
- PK 2007-2 SG, Das Tee-Importhaus Vassily Perlov & Söhne in Moskau, 1787 - ... 2007
- PK 2007-2 SG, Glaswerke Zabkowice, J. Schreiber & Neffen, und Zawiercie, S. Reich & Co.: bis 1918/1920 in „Russisch Polen“, danach Polen
- PK 2007-4 SG, Rosa Zuckerdose mit Pressstempel „1900“: Zabkowice, Russisch Polen, ab 1900 sehr ähnlich aber auch Josef Schreiber & Neffen, sicher vor 1900 bis 1915! ●
- PK 2008-1 SG, Pressgläser von Heinrich Hoffmann und Henry G. Schlevogt auf Auktionen von Auktionshaus Wendl, Rudolstadt, 2005 - 2007
- PK 2008-1 Anhang 06, SG, Adressbuch Rousset, Annuaire de la Verrerie et de la Céramique 1898 (Auszug; Fedorovskij, Maltsov)
- PK 2008-2 Vogt, SG, Der schwarze Hund aus Zabkowice - ein zahmer Briefbeschwerer!
- PK 2008-2 Peltonen, SG, Teller mit Rosetten und Mäander „ЗАВОД, „ВОССТАНИЕ“, Hersteller unbekannt, Russland oder Russisch Polen, ca. 1900, Gebr. von Streit? Henkelbecher „ОтъМ.Ф. 1903 на10лѣтъ“, Zabkowice, Russisch Polen, ab 1903
- [...]
- PK 2012-4 Höpp, SG, Opak-schwarzer Zuckerkasten mit Blütenranken und Schaumwellengrund, Zabkowice, um 1900, gemarkt „Отъ М.Ф. 1900 на 10 лѣтъ“ ●

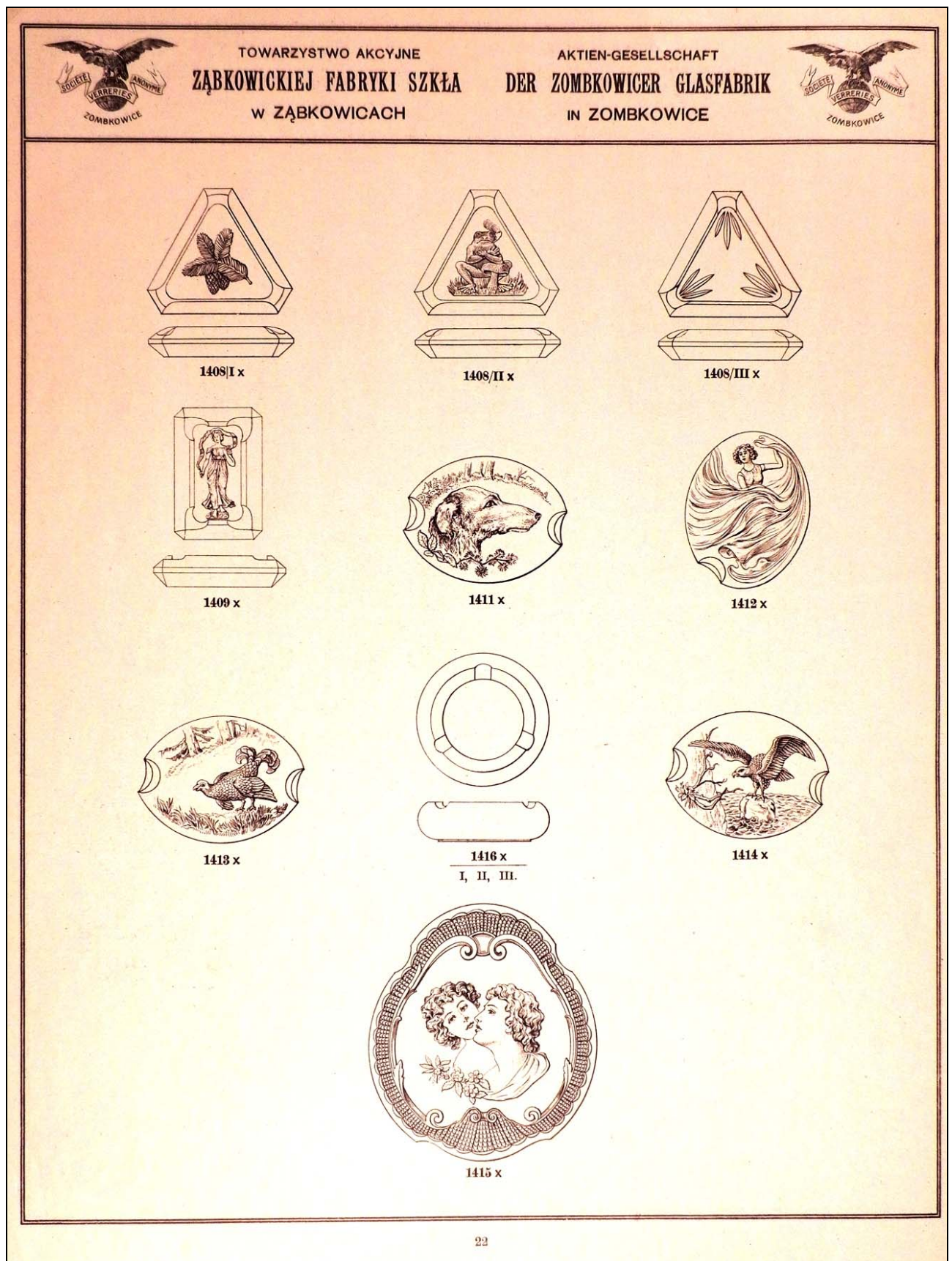
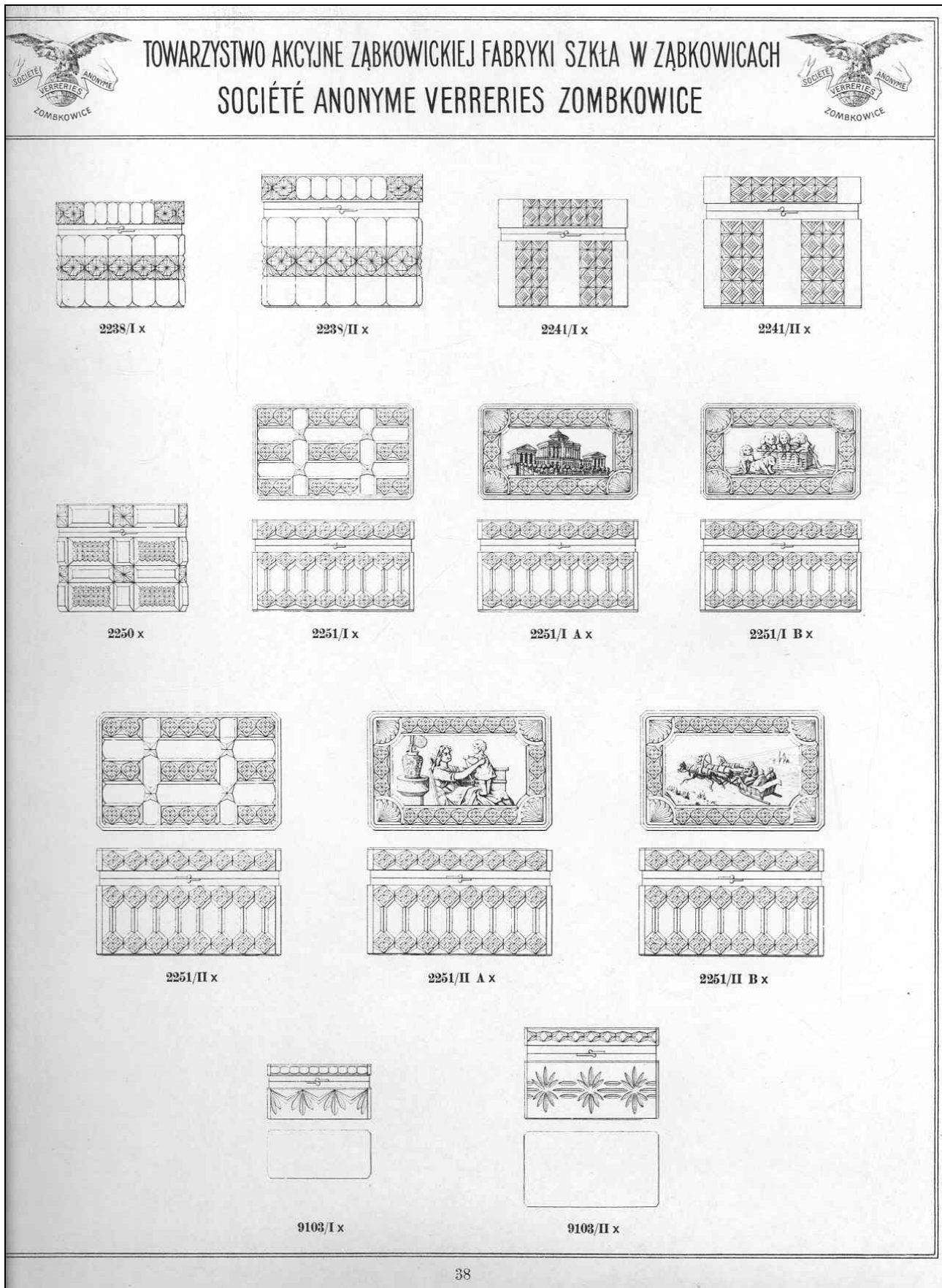

Siehe unter anderem auch:

WEB PK - in allen Web-Artikeln gibt es umfangreiche Hinweise auf weitere Artikel zum Thema:
suchen auf www.pressglas-korrespondenz.de mit GOOGLE Lokal →

- www.pressglas-korrespondenz.de/aktuelles/pdf/pk-1999-6w-bacc-pokal-gruen.pdf (Russland?)
- www.pressglas-korrespondenz.de/aktuelles/pdf/pk-2001-2w-form+zweck-ddr.pdf
- www.pressglas-korrespondenz.de/aktuelles/pdf/pk-2001-2w-form+zweck-cssr.pdf
- www.pressglas-korrespondenz.de/aktuelles/pdf/pk-2001-2w-form+zweck-polen.pdf (Zabkowice)
- www.pressglas-korrespondenz.de/aktuelles/pdf/stopfer-pressglas-russisch.pdf PK 2002-1
(Zabkowice)
- www.pressglas-korrespondenz.de/aktuelles/pdf/pk-2002-1w-stopfer-russ-schwarzes-pressglas.pdf
(Zabkowice)
- www.pressglas-korrespondenz.de/aktuelles/pdf/pk-2002-2w-sg-zabkowice-dose-schlitten-palast.pdf
- www.pressglas-korrespondenz.de/aktuelles/pdf/pk-2005-2w-peterson-kelch-zar-nikolaus.pdf
- www.pressglas-korrespondenz.de/aktuelles/pdf/pk-2005-3w-sg-schale-russ.pdf
- www.pressglas-korrespondenz.de/aktuelles/pdf/pk-2006-1w-eichler-maltsov.pdf
- www.pressglas-korrespondenz.de/aktuelles/pdf/pk-2006-2w-stopfer-bacc-louis-farben.pdf
- www.pressglas-korrespondenz.de/aktuelles/pdf/pk-2006-3w-peterson-russ-pokale-uran.pdf
- www.pressglas-korrespondenz.de/aktuelles/pdf/pk-2006-3w-russ-maltsov-dyatkov-gus-khrustal.pdf
- www.pressglas-korrespondenz.de/aktuelles/pdf/pk-2006-3w-tronnerova-schreiber.pdf
- www.pressglas-korrespondenz.de/aktuelles/pdf/pk-2006-4w-newhall-drost-hanus.pdf (Zabkowice)
- www.pressglas-korrespondenz.de/aktuelles/pdf/pk-2006-4w-stopfer-schreiber-wellen.pdf
- www.pressglas-korrespondenz.de/aktuelles/pdf/pk-2006-4w-stopfer-zabkowice-eichenblaetter.pdf
- www.pressglas-korrespondenz.de/aktuelles/pdf/pk-2006-4w-stopfer-zabkowice-zuckerkasten.pdf
(Palast & Schlitten)
- www.pressglas-korrespondenz.de/aktuelles/pdf/pk-2007-1w-sg-zabkowice-dose-palast.pdf
- www.pressglas-korrespondenz.de/aktuelles/pdf/pk-2007-1w-thistle-zabkowice-carnival.pdf
- www.pressglas-korrespondenz.de/aktuelles/pdf/pk-2007-1w-tronnerova-schreiber.pdf
- www.pressglas-korrespondenz.de/aktuelles/pdf/pk-2007-1w-tronnerova-schreiber-fabriken.pdf
- www.pressglas-korrespondenz.de/aktuelles/pdf/pk-2007-2w-gaebel-schreiber.pdf
- www.pressglas-korrespondenz.de/aktuelles/pdf/pk-2007-2w-gaebel-schreiber-stammbaum.pdf
- www.pressglas-korrespondenz.de/aktuelles/pdf/pk-2007-3w-gaebel-schreiber.pdf
- www.pressglas-korrespondenz.de/aktuelles/pdf/pk-2007-2w-shelkovnikov-russ-glas-1.pdf
- www.pressglas-korrespondenz.de/aktuelles/pdf/pk-2007-2w-shelkovnikov-russ-glas-2.pdf
- www.pressglas-korrespondenz.de/aktuelles/pdf/pk-2007-2w-shelkovnikov-russ-glas-3.pdf
- www.pressglas-korrespondenz.de/aktuelles/pdf/pk-2007-2w-shelkovnikov-russ-glas-4.pdf
- www.pressglas-korrespondenz.de/aktuelles/pdf/pk-2007-2w-weihs-zabkowice-zucker-perlov.pdf ●
- www.pressglas-korrespondenz.de/aktuelles/pdf/pk-2007-2w-sg-zabkowice-zawiercie.pdf ●
- www.pressglas-korrespondenz.de/aktuelles/pdf/pk-2007-3w-gaebel-schreiber.pdf
- www.pressglas-korrespondenz.de/aktuelles/pdf/pk-2007-3w-sg-fuchs-zabkowice.pdf
- www.pressglas-korrespondenz.de/aktuelles/pdf/pk-2007-3w-haanstra-dyatkov-becher.pdf
- www.pressglas-korrespondenz.de/aktuelles/pdf/pk-2007-3w-hodgson-zabkowice.pdf
- www.pressglas-korrespondenz.de/aktuelles/pdf/pk-2007-3w-sg-wildschwein-zabkowice.pdf
- www.pressglas-korrespondenz.de/aktuelles/pdf/pk-2007-4w-allegro-polen-glaeser.pdf
- www.pressglas-korrespondenz.de/aktuelles/pdf/pk-2007-4w-stopfer-schreiber-dosen-1915.pdf
- www.pressglas-korrespondenz.de/aktuelles/pdf/pk-2007-4w-sg-bacc-louis-farben.pdf
- www.pressglas-korrespondenz.de/aktuelles/pdf/pk-2007-4w-sg-zabko-schale-juno.pdf
- www.pressglas-korrespondenz.de/aktuelles/pdf/pk-2007-4w-stopfer-zabko-schale-frauen.pdf
- www.pressglas-korrespondenz.de/aktuelles/pdf/pk-2007-4w-sg-zabko-ascher-1914.pdf
- www.pressglas-korrespondenz.de/aktuelles/pdf/pk-2007-4w-sg-zabko-dose-1900.pdf ●
- www.pressglas-korrespondenz.de/aktuelles/pdf/pk-2008-1w-sg-fedorowskij-1898.pdf
- www.pressglas-korrespondenz.de/aktuelles/pdf/pk-2008-1w-vogt-bacc-becher-gruen.pdf
- www.pressglas-korrespondenz.de/aktuelles/pdf/pk-2008-2w-billek-teller-russ.pdf
- www.pressglas-korrespondenz.de/aktuelles/pdf/pk-2008-2w-peltonen-schwan-russ.pdf
- www.pressglas-korrespondenz.de/aktuelles/pdf/pk-2008-2w-peltonen-teller-russ.pdf
- www.pressglas-korrespondenz.de/aktuelles/pdf/pk-2008-2w-sg-zabkowice-zuckerkaesten.pdf
- www.pressglas-korrespondenz.de/aktuelles/pdf/pk-2008-2w-vogt-zabkowice-paperw-hund-1905.pdf ●
- www.pressglas-korrespondenz.de/aktuelles/pdf/pk-2008-3w-sg-zabko-zuckerkasten-1904.pdf ●
- www.pressglas-korrespondenz.de/aktuelles/pdf/pk-2008-3w-smith-zabko-xxx-hennen.pdf



- www.pressglas-korrespondenz.de/aktuelles/pdf/pk-2008-4w-jakob-zabko-zuckerkasten-1903.pdf ●
- www.pressglas-korrespondenz.de/aktuelles/pdf/pk-2008-4w-sg-zabko-platte-1902.pdf ●
- www.pressglas-korrespondenz.de/aktuelles/pdf/pk-2008-4w-sg-zabko-schale-schaumwellen.pdf
- www.pressglas-korrespondenz.de/aktuelles/pdf/pk-2009-1w-sg-schmetterling-schreiber-zabko.pdf
- www.pressglas-korrespondenz.de/aktuelles/pdf/pk-2010-1w-sg-maltsov.pdf
(Die Suche nach Glasfabriken in Russland - von PK 2001-1 bis PK 2008-2)
- www.pressglas-korrespondenz.de/aktuelles/pdf/pk-2010-1w-jargstorf-maltsov.pdf
- www.pressglas-korrespondenz.de/aktuelles/pdf/pk-2010-1w-jargstorf-millefiori.pdf (Maltsov)
- www.pressglas-korrespondenz.de/aktuelles/pdf/pk-2010-2w-japan-uranium-glass.pdf
(Set of 8 Russian Enamelled Vaseline Uranium Glass Goblets, ca. 1850)
(SG: Die Pressglas-Korrespondenz ist endlich auch in Japan angekommen!!!)
- www.pressglas-korrespondenz.de/aktuelles/pdf/pk-2010-3w-friedrich-mb-dyatkovo-1900.pdf
- www.pressglas-korrespondenz.de/aktuelles/pdf/pk-2010-4w-peltonen-dyatkovo-1900-ostglas.pdf
- www.pressglas-korrespondenz.de/aktuelles/pdf/pk-2010-4w-sg-pokal-bacc-1841-dyatkovo-1900.pdf
- www.pressglas-korrespondenz.de/aktuelles/pdf/pk-2010-4w-vogt-pokal-louis-1840.pdf
- www.pressglas-korrespondenz.de/aktuelles/pdf/pk-2010-4w-vogt-dyatkovo-dose-masken-1900.pdf
- www.pressglas-korrespondenz.de/aktuelles/pdf/pk-2010-2w-braun-pressglas.pdf (kobalt-blauer P.)
- www.pressglas-korrespondenz.de/aktuelles/pdf/pk-2010-4w-braun-pressglas-2010-10.pdf (grüner P.)
- www.pressglas-korrespondenz.de/aktuelles/pdf/pk-2010-4w-vogt-dyatkovo-dose-masken-1900.pdf
- www.pressglas-korrespondenz.de/aktuelles/pdf/pk-2010-4w-vogt-louis-dose-masken-1887.pdf
- www.pressglas-korrespondenz.de/aktuelles/pdf/pk-2011-2w-vejrostova-reich-schreiber.pdf
- www.pressglas-korrespondenz.de/aktuelles/pdf/pk-2011-2w-vejrostova-reich-schreiber-ak.pdf
- www.pressglas-korrespondenz.de/aktuelles/pdf/pk-2012-3w-sadler-schreiber-zabkowiec-1884.pdf
- www.pressglas-korrespondenz.de/aktuelles/pdf/pk-2011-4w-fedorowski-pokale-gruen.pdf ●
- www.pressglas-korrespondenz.de/aktuelles/pdf/pk-2012-2w-tschukanowa-meisenthal-dose-loewe-1900.pdf
- www.pressglas-korrespondenz.de/aktuelles/pdf/pk-2012-2w-tschukanowa-radeberg-dose-zwerg-1890.pdf (SG: Die PK ist endlich auch in Russland angekommen!!!)
- www.pressglas-korrespondenz.de/aktuelles/pdf/pk-2012-3w-peltonen-gus-kristall-fusschale.pdf
- www.pressglas-korrespondenz.de/aktuelles/pdf/pk-2012-3w-tschukanowa-pressmarke-bucharin.pdf
- www.pressglas-korrespondenz.de/aktuelles/pdf/pk-2012-3w-tschukanowa-riedel-bacc-chinese.pdf
- www.pressglas-korrespondenz.de/aktuelles/pdf/pk-2012-4w-kristallmuseum-gus-chrystalny.pdf
- www.pressglas-korrespondenz.de/aktuelles/pdf/pk-2012-4w-kuban-riedel-dackel-schwarz.pdf (Zabko)
- www.pressglas-korrespondenz.de/aktuelles/pdf/pk-2012-3w-03-mb-urshelski-1914.pdf
- www.pressglas-korrespondenz.de/aktuelles/pdf/pk-2012-3w-04-mb-bachmetevski-1911.pdf
- www.pressglas-korrespondenz.de/aktuelles/pdf/pk-2012-4w-01-mb-dyatkovo-1903.pdf
- www.pressglas-korrespondenz.de/aktuelles/pdf/pk-2012-4w-02-mb-gusevski-1911.pdf
- www.pressglas-korrespondenz.de/aktuelles/pdf/pk-2012-3w-michi-dyatkovo-leuchter-gruen.pdf
- www.pressglas-korrespondenz.de/aktuelles/pdf/pk-2012-3w-sadler-schreiber-zabkowiec-1884.pdf
- www.pressglas-korrespondenz.de/aktuelles/pdf/pk-2012-4w-hoepp-zabko-1920-dose-schwarz.pdf ●
- www.pressglas-korrespondenz.de/aktuelles/pdf/pk-2013-1w-tschukanowa-marke-patent-russland.pdf ●
(Zabkowiec)
- www.pressglas-korrespondenz.de/aktuelles/pdf/pk-2013-1w-sg-marke-patent-russland.pdf ●
- www.pressglas-korrespondenz.de/aktuelles/pdf/pk-2013-1w-jeschke-teedose-russisch-blau.pdf
- www.pressglas-korrespondenz.de/aktuelles/pdf/pk-2013-1w-tschukanowa-artantik-davidson-maltsov-fusschale.pdf
- www.pressglas-korrespondenz.de/aktuelles/pdf/pk-2013-1w-mueller-fussbecher-russisch-gruen.pdf
- www.pressglas-korrespondenz.de/aktuelles/pdf/pk-2013-1w-mueller-zabko-teedose-schwarz.pdf
- www.pressglas-korrespondenz.de/aktuelles/pdf/pk-2013-1w-vogt-fussbecher-blau-gruen-blau.pdf
- www.pressglas-korrespondenz.de/aktuelles/pdf/pk-2013-2w-reith-dyatkovo-teller-schlingen.pdf
- www.pressglas-korrespondenz.de/aktuelles/pdf/pk-2013-2w-galle-linien-moskau-2013.pdf ●
- www.pressglas-korrespondenz.de/aktuelles/pdf/pk-2013-2w-tschukanowa-gus-dyat-nummern-pressglas.pdf
- www.pressglas-korrespondenz.de/aktuelles/pdf/pk-2013-3w-jeschke-iittala-dyatkovo-teller.pdf
- www.pressglas-korrespondenz.de/aktuelles/pdf/pk-2013-3w-peltonen-iittala-1922-teller-peacock.pdf
- www.pressglas-korrespondenz.de/aktuelles/pdf/pk-2013-3w-fischer-dyatkovo-becher-alexander.pdf
- www.pressglas-korrespondenz.de/aktuelles/pdf/pk-2013-3w-peltonen-russ-brotplatte-1900.pdf



- www.pressglas-korrespondenz.de/aktuelles/pdf/pk-2013-3w-tschukanowa-kosterev-flaschen.pdf
www.pressglas-korrespondenz.de/aktuelles/pdf/pk-2013-3w-tschukanowa-reich-lampen-zylinder.pdf
www.pressglas-korrespondenz.de/aktuelles/pdf/pk-2013-3w-tschukanowa-teller-reich-taufe-rus-1888.pdf
www.pressglas-korrespondenz.de/aktuelles/pdf/pk-2014-1w-stopfer-vase-karaffe-jugendstil.pdf
 (Zabkowice)
www.pressglas-korrespondenz.de/aktuelles/pdf/pk-2014-1w-sg-moskau-kreml-pw.pdf
www.pressglas-korrespondenz.de/aktuelles/pdf/pk-2014-2w-tschukanowa-auto-moskwitsch-1978.pdf
www.pressglas-korrespondenz.de/aktuelles/pdf/pk-2014-2w-tschukanowa-urshelski-marke-1950.pdf
www.pressglas-korrespondenz.de/aktuelles/pdf/pk-2014-3w-tschukanowa-baccarat-maltsov.pdf
www.pressglas-korrespondenz.de/aktuelles/pdf/pk-2014-3w-tschukanowa-perlbandbecher-russland-1850.pdf
www.pressglas-korrespondenz.de/aktuelles/pdf/pk-2014-3w-tschukanowa-zabkowice-palast-1911.pdf
www.pressglas-korrespondenz.de/aktuelles/pdf/pk-2014-4w-tschukanowa-marke-patent-russland.pdf
 (PW Zabkowice Löwe und Hunde) ●
www.pressglas-korrespondenz.de/aktuelles/pdf/pk-2014-4w-tschukanowa-walther-gaenseliesel-1936.pdf
www.pressglas-korrespondenz.de/aktuelles/pdf/pk-2015-1w-gus-kristall-museum-fuehrer-2014.pdf ●
www.pressglas-korrespondenz.de/aktuelles/pdf/pk-2015-1w-tschukanowa-bachmetev-paste-zarin-elisabeth.pdf
www.pressglas-korrespondenz.de/aktuelles/pdf/pk-2015-1w-tschukanowa-fedorowskij-dose-1900.pdf
www.pressglas-korrespondenz.de/aktuelles/pdf/pk-2015-1w-tschukanowa-flakons-russland-1917.pdf
www.pressglas-korrespondenz.de/aktuelles/pdf/pk-2015-1w-tschukanowa-kosterev-fisch-baer-1900.pdf
www.pressglas-korrespondenz.de/aktuelles/pdf/pk-2015-1w-sg-fedorowskij-vorovskogo.pdf
www.pressglas-korrespondenz.de/aktuelles/pdf/pk-2015-1w-sg-kosterev-glasfabriken-russland-1835-1917.pdf
www.pressglas-korrespondenz.de/aktuelles/pdf/pk-2015-1w-tschukanowa-parfuem-1917-museum.pdf
www.pressglas-korrespondenz.de/aktuelles/pdf/pk-2015-2w-peltonen-fusschale-lotos-russland-1925.pdf
www.pressglas-korrespondenz.de/aktuelles/pdf/pk-2015-3w-fischer-243-518-tolstoi-bueste-1960.pdf
www.pressglas-korrespondenz.de/aktuelles/pdf/pk-2015-3w-lobmeyr-glasindustrie-1874-russland.pdf
www.pressglas-korrespondenz.de/aktuelles/pdf/pk-2015-3w-wendl-auktion-2016-84-fussbecher-fedorovskij.pdf
www.pressglas-korrespondenz.de/aktuelles/pdf/pk-2015-3w-kuban-loewe-zabko-1900.pdf (+ Hund)
www.pressglas-korrespondenz.de/aktuelles/pdf/pk-2015-3w-zbieracz-polen-pressglas-2015-12.pdf
www.pressglas-korrespondenz.de/aktuelles/pdf/pk-2015-3w-sg-zabko-loewe-probe-1905.pdf
www.pressglas-korrespondenz.de/aktuelles/pdf/pk-2015-3w-sg-zabko-zuckerschale-rubin-1910-deu.pdf
www.pressglas-korrespondenz.de/aktuelles/pdf/pk-2015-3w-akcia-zabko-teedose-perlov-1903.pdf ●
www.pressglas-korrespondenz.de/aktuelles/pdf/pk-2015-3w-akcia-teller-ranken-1850.pdf
www.pressglas-korrespondenz.de/aktuelles/pdf/pk-2015-2w-sg-gus-khrustalny-museum-2015-07.pdf
www.pressglas-korrespondenz.de/aktuelles/pdf/pk-2015-2w-sg-gus-khrustalny-museum-2015-07-russ.pdf
www.vladmuseum.ru/rus/news/index.php?id=64843 (Stand 2015-12)
www.vladmuseum.ru/rus/news/index.php?id=66023 (Stand 2015-12)
www.pressglas-korrespondenz.de/aktuelles/pdf/pk-2013-2w-galle-linien-moskau-2013.pdf ●
<http://issuu.com/potantin> (Stand 2016-02)
http://issuu.com/potantin/docs/galle_book_2 (Stand 2016-02)
http://issuu.com/search?q=Линии_Галле&typepublication (Stand 2016-02)

www.vladmuseum.ru/rus/index.php
www.vladmuseum.ru/rus/collections/
www.vladmuseum.ru/rus/collections/catalogs.php
www.vladmuseum.ru/rus/geography_museum/goose_crystal/
www.vladmuseum.ru/rus/geography_museum/goose_crystal/monuments/
www.vladmuseum.ru/rus/geography_museum/goose_crystal/exposure/



Bernd Eichler

www.pressglas-korrespondenz.de/aktuelles/pdf/pk-2005-2w-peterson-kelch-zar-nikolaus.pdf
www.pressglas-korrespondenz.de/aktuelles/pdf/pk-2006-1w-eichler-maltsov.pdf
www.pressglas-korrespondenz.de/aktuelles/pdf/pk-2006-3w-peterson-russ-pokale-uran.pdf
www.pressglas-korrespondenz.de/aktuelles/pdf/pk-2008-1w-sg-fedorowskij-1898.pdf
www.pressglas-korrespondenz.de/aktuelles/pdf/pk-2008-2w-billek-teller-russ.pdf
www.pressglas-korrespondenz.de/aktuelles/pdf/pk-2010-4w-sg-pokal-bacc-1841-dyatkovo-1900.pdf

Ritsuo Yoshioka

www.pressglas-korrespondenz.de/aktuelles/pdf/pk-2010-2w-japan-uranium-glass.pdf
(Maltsov / Fedorowskij)
www.pressglas-korrespondenz.de/aktuelles/pdf/pk-2011-2w-yoshioka-uranglas-museum.pdf
www.pressglas-korrespondenz.de/aktuelles/pdf/pk-2011-3w-yoshioka-uranglas-japan-tv.pdf
www.pressglas-korrespondenz.de/aktuelles/pdf/pk-2013-4w-yoshioka-uranglas-japan-tv-2013.pdf

Sabine Gaebel / Schreiber / Zabkowice

www.pressglas-korrespondenz.de/aktuelles/pdf/pk-2007-2w-gaebel-schreiber.pdf (Zabkowice)
www.pressglas-korrespondenz.de/aktuelles/pdf/pk-2007-2w-gaebel-schreiber-stammbaum.pdf
www.pressglas-korrespondenz.de/aktuelles/pdf/pk-2007-3w-gaebel-schreiber.pdf
www.pressglas-korrespondenz.de/aktuelles/pdf/pk-2007-2w-gaebel-fuerstenberg-oder.pdf (Schreiber)
www.pressglas-korrespondenz.de/aktuelles/pdf/pk-2007-2w-gaebel-fuerstenberg-kralik.pdf
www.pressglas-korrespondenz.de/aktuelles/pdf/pk-2007-3w-gaebel-briesen.pdf (Schreiber)
www.pressglas-korrespondenz.de/aktuelles/pdf/pk-2009-1w-gaebel-kalender-fuerstenberg.pdf
www.pressglas-korrespondenz.de/aktuelles/pdf/pk-2012-2w-gaebel-projekt-glashuette-fuerstenberg.pdf
www.pressglas-korrespondenz.de/aktuelles/pdf/pk-2013-1w-gaebel-schreiber-krug-1895.pdf
www.pressglas-korrespondenz.de/aktuelles/pdf/pk-2014-2w-gaebel-fuerstenberg-150-jahre.pdf

www.zbieraczstaroci.pl/category/szklo
www.zbieraczstaroci.pl/szklo/bomboniera-382-huta-zabkowice
www.zbieraczstaroci.pl/szklo/prosba-o-zabkowice/
www.dabrowa.pl/dg_zaklad-huta-szkla_gospodarczego_zabkowice.htm

www.pressglas-korrespondenz.de/archiv/pdf/pk-2007-2w-04-mb-zabkowice-1910.pdf
www.pressglas-korrespondenz.de/archiv/pdf/pk-2016-2w-02-mb-zabko-1910-1977-pressglas.pdf
www.pressglas-korrespondenz.de/archiv/pdf/pk-2016-2w-01-mb-zabko-1912-1913-pressglas.pdf
www.pressglas-korrespondenz.de/archiv/pdf/pk-2007-4w-01-mb-zabkowice-1920.pdf
www.pressglas-korrespondenz.de/archiv/pdf/pk-2010-1w-08-mb-zabkowice-1928-preise.pdf
www.pressglas-korrespondenz.de/archiv/pdf/pk-2006-4w-03-mb-zabkowice-1930.pdf
www.pressglas-korrespondenz.de/archiv/pdf/pk-2013-3w-01-mb-zabko-1971-pressglas.pdf

www.pressglas-korrespondenz.de/aktuelles/pdf/pk-2016-1w-sg-fischer-zabkowice-palast-1911.pdf ●
www.pressglas-korrespondenz.de/aktuelles/pdf/pk-2017-1w-sg-chukanova-zabkovic-teekasten-popov-1904.pdf ●
www.pressglas-korrespondenz.de/aktuelles/pdf/pk-2017-1w-sg-chukanova-teehandel-popov-1842-1917.pdf ●
www.pressglas-korrespondenz.de/aktuelles/pdf/pk-2017-1w-peltonen-zuckerdosens-estland-zabkowice-1910.pdf ●
www.pressglas-korrespondenz.de/aktuelles/pdf/pk-2017-1w-sg-zabkowice-markierung-1900-1914.pdf ●

